

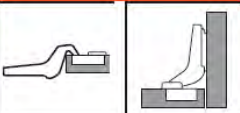



Annexe 1

Cette annexe présente le matériel Blum (PUB gratuite) utilisé.

Porte encastrée 



	Boîtier INSERTA		Référence
Boîtier acier	ressort		75T1790B
Boîtier acier	sans ressort		74T1790BTL



	Boîtier à visser 	
Boîtier acier	ressort	75T1750
Boîtier acier	sans ressort	74T1750.TL

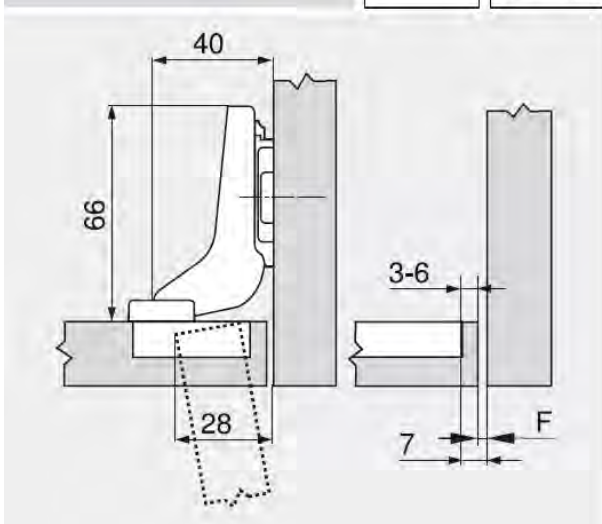

Porte encastrée 

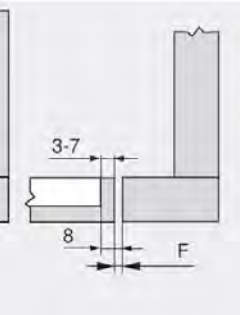
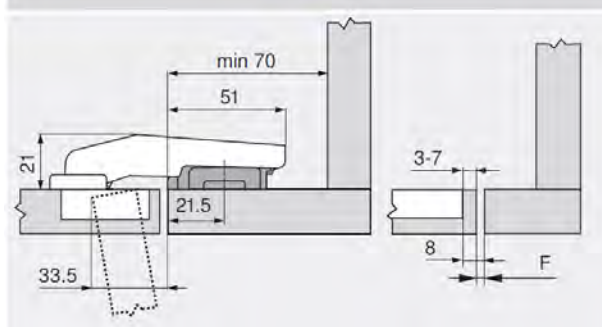
Porte dans le prolongement 

a Accessoires		
	BLUMOTION 973A 	
A clipser		
Acier	nickelé	973A0700

	Boîtier à visser 	
Boîtier acier	ressort	79T9550
Boîtier acier	sans ressort	78T9550.TL

Montage à visser

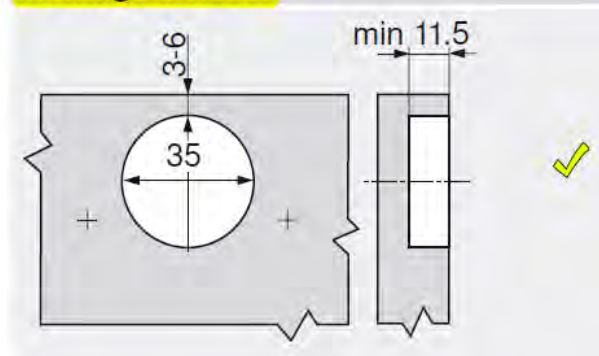

Décaler la position de montage standard de l'embase de 15.5 mm (= 21.5 mm) depuis le bord du cadre !

Utiliser seulement des embases standard d'épaisseur 3 mm afin que la paroi intérieure de la porte soit à fleur avec la face intérieure du cadre !

F Jeu

Montage à visser

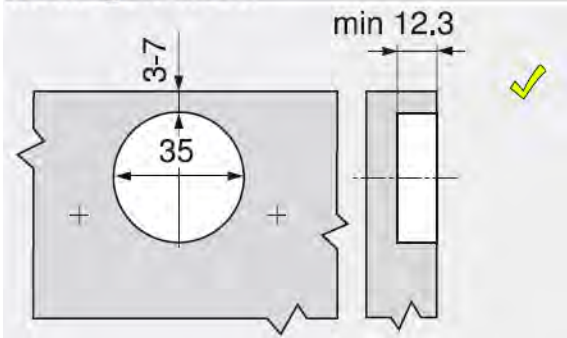

ftier excentrique KOFIX Ø25 mm



Distance	Hauteur	Référence
0 mm	8.5 mm	175H7100
3 mm	11.5 mm	175H7130
9 mm	17.5 mm	175H7190
18 mm	26.5 mm	175H7190.22

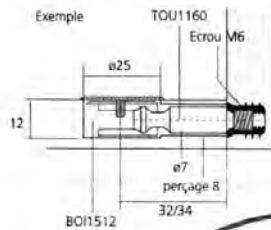
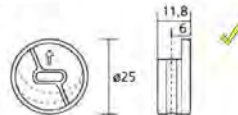

tériau : zamack
lot de : 100

présentation
it

Référence
BOI1512

Tourillon KOFIX filet bois

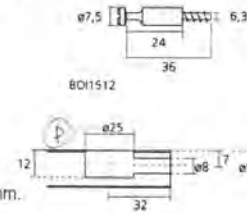

Tête fendue. Perçage Ø8 mm.
Matériau : acier
Par lot de : 100

Présentation : zingué
Axe de perçage (mm)
32

Référence
TOU1161

Support de tablette pour boîtier KOFIX Ø25 mm

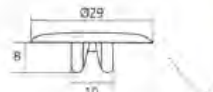

tériau : plastique
lot de : 100

présentation
ge
rc

ron clair
ron foncé

Référence
CAC1303BE
CAC1303BL
CAC1303MC
CAC1303MF
CAC1303MG

Support de tablette

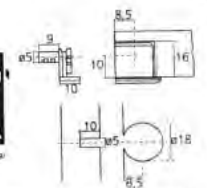

En 2 parties. La fixation du taquet se fait par une vis "quart de tour".
Pour épaisseur de tablette (mm) : 19.
Ø de perçage (mm) : 18.
Profondeur de perçage (mm) : 16.
Matériau : zamack

Présentation
nicklé

80 u
Référence
SUP936

Attache élément haut

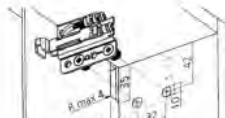

Réglage frontal. Réglable en hauteur + 22 mm.
Charge (kg) : 100.
Matériau : acier

Présentation : zingué
Sens
droit
gauche

Référence
ATT801D
ATT801G

Le catalogue BLUM complet se trouve [ici](#)

Les annexes suivantes présentent les plans et les débits.

MEUBLE SUSPENDU

Vue arrière

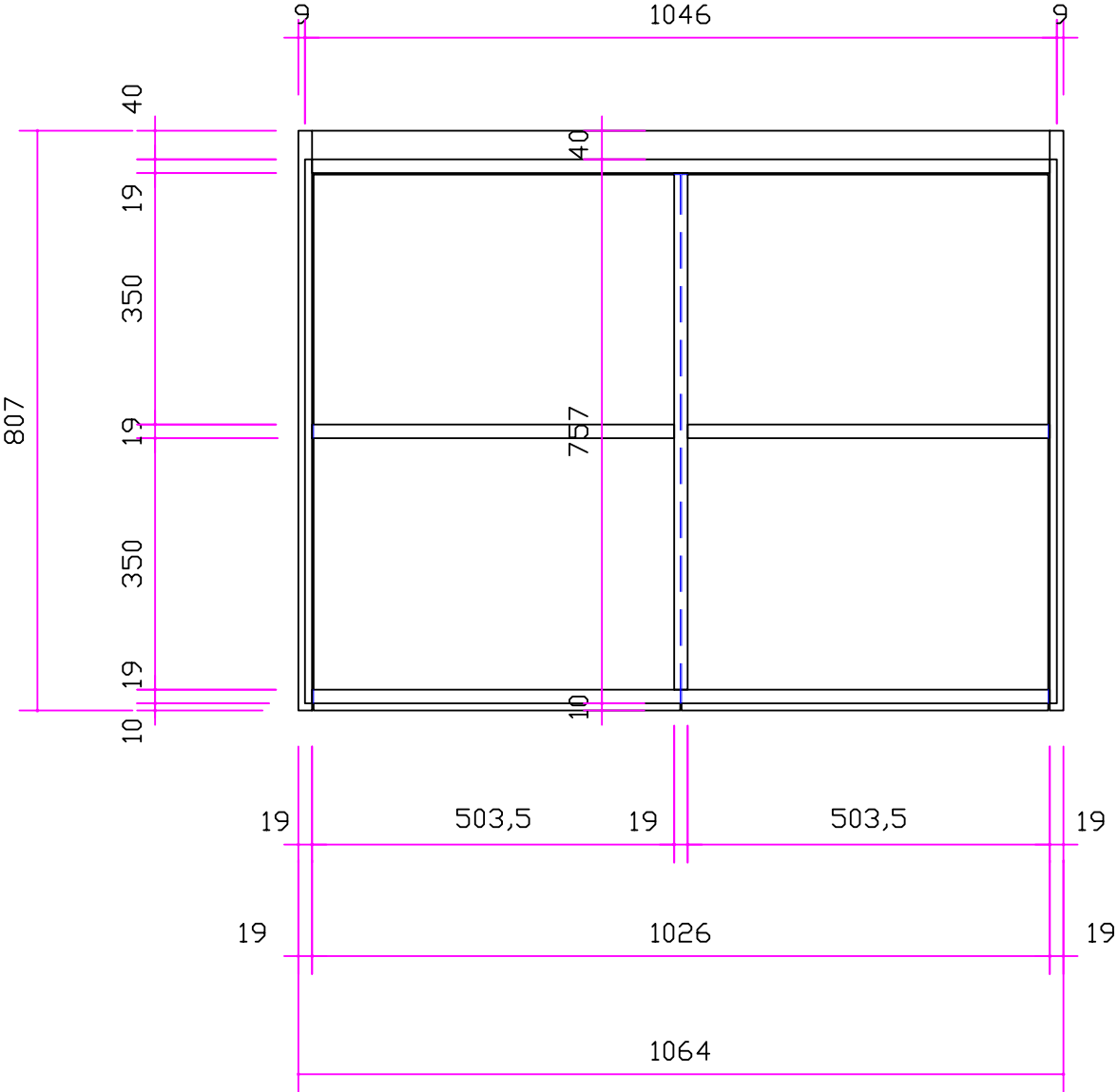

19

19

MEUBLE SUPENDU

Vue avant

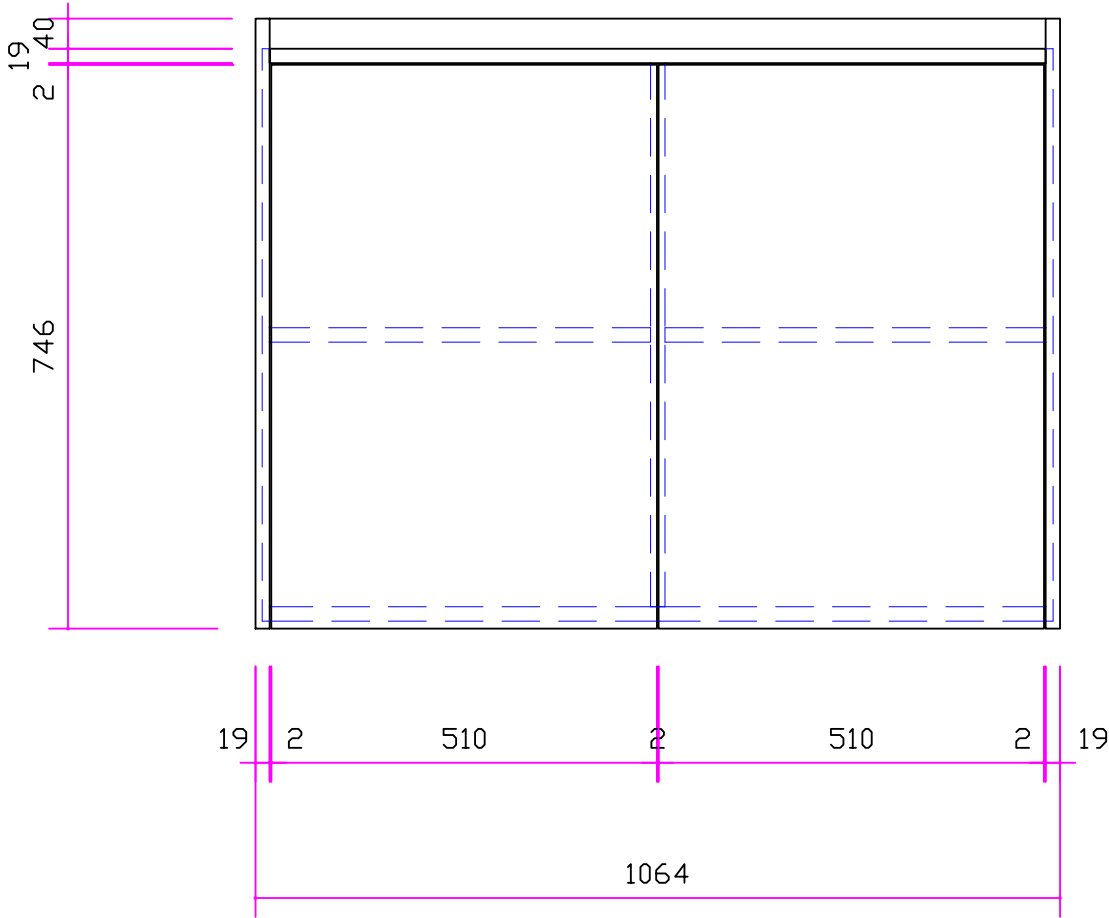

Coupe

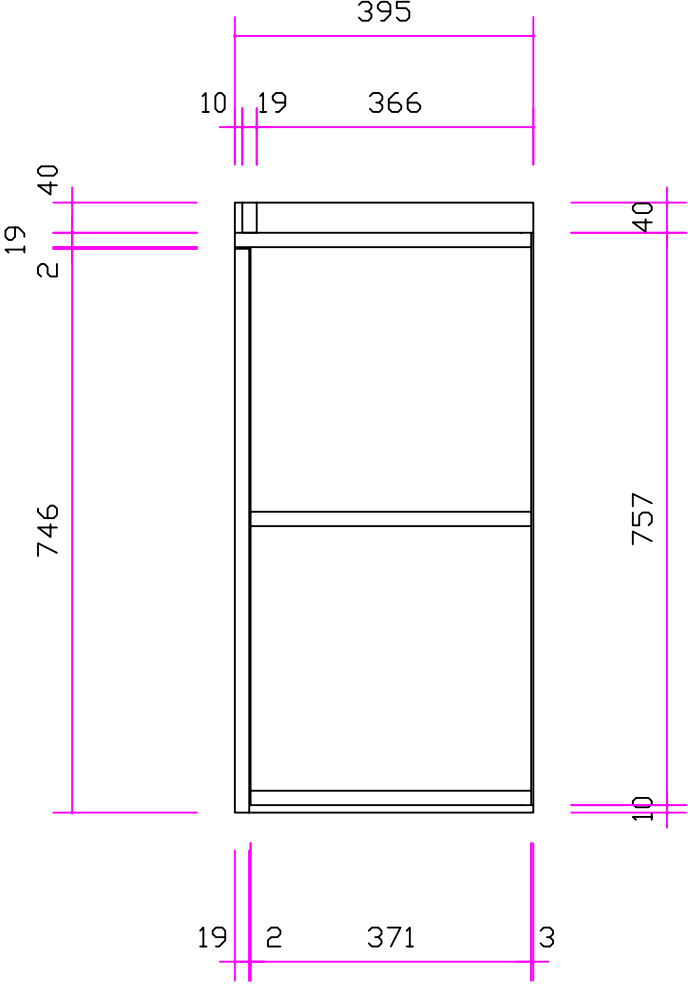

MEUBLE SUPENDU

Côté Gauche

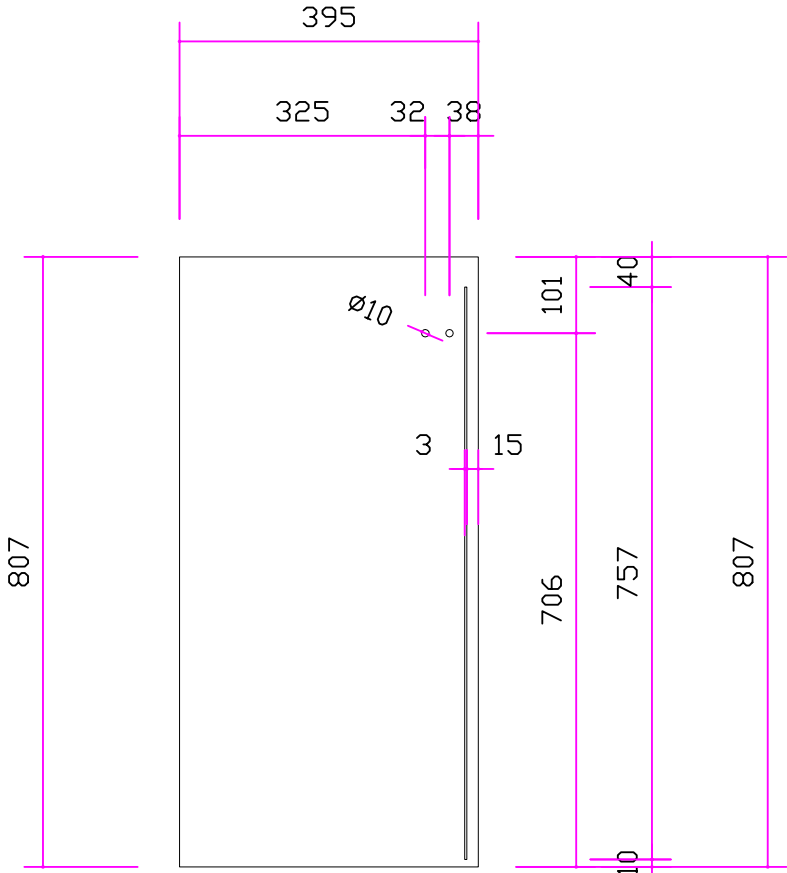

Cloison

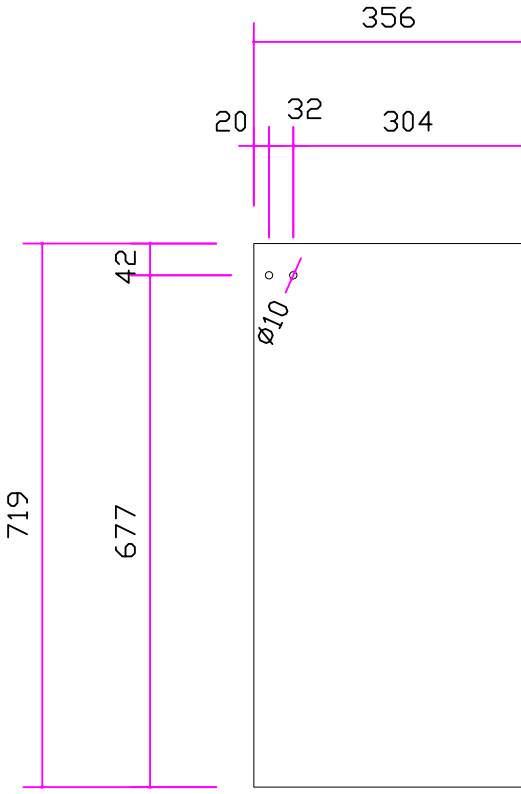

MEUBLE SUPENDU

Fond

Côté Droite

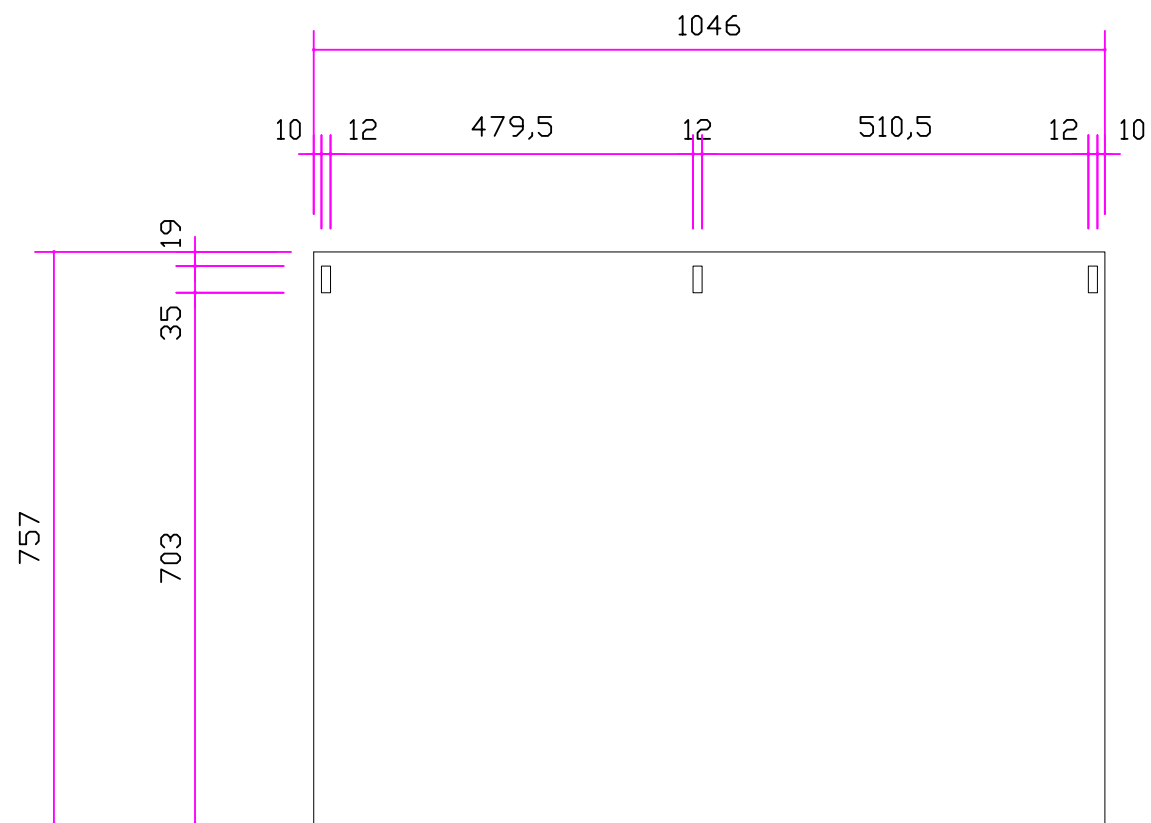
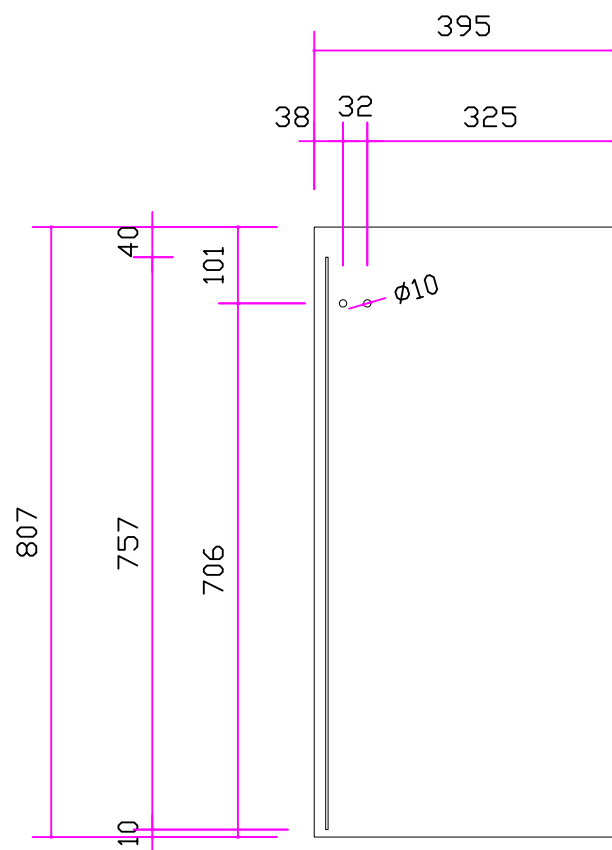

MEUBLE UC

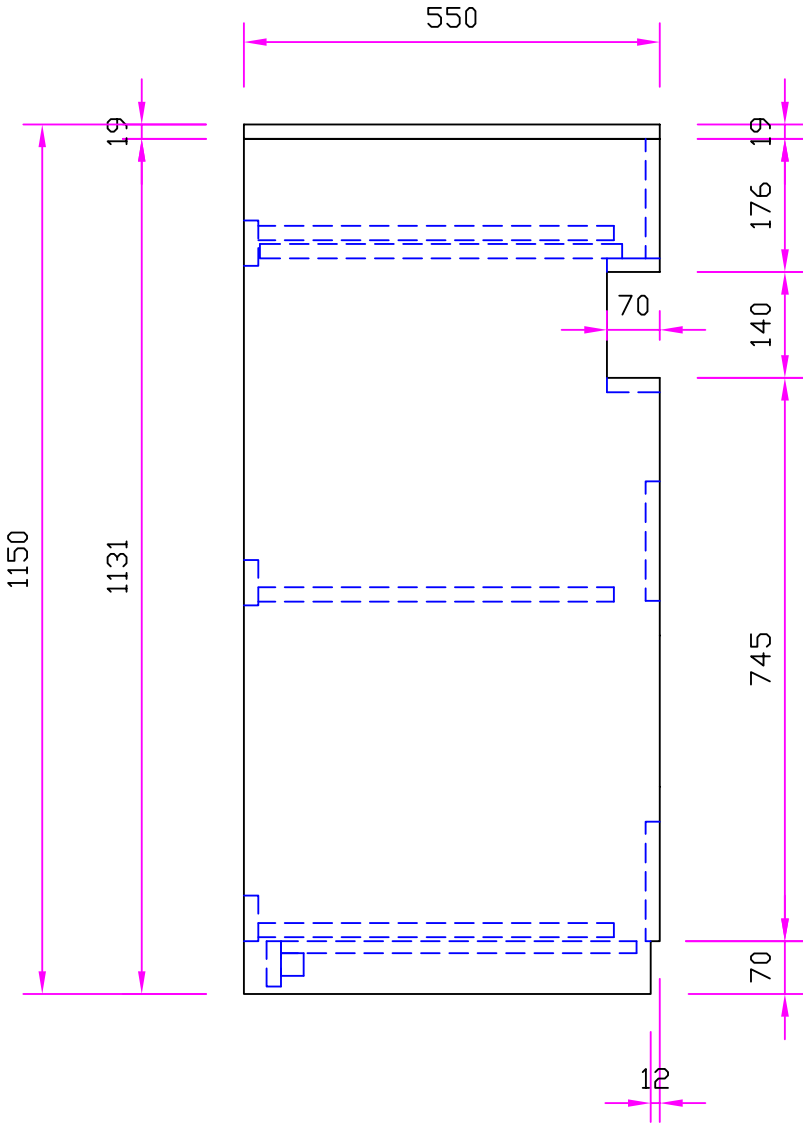

Côté droite

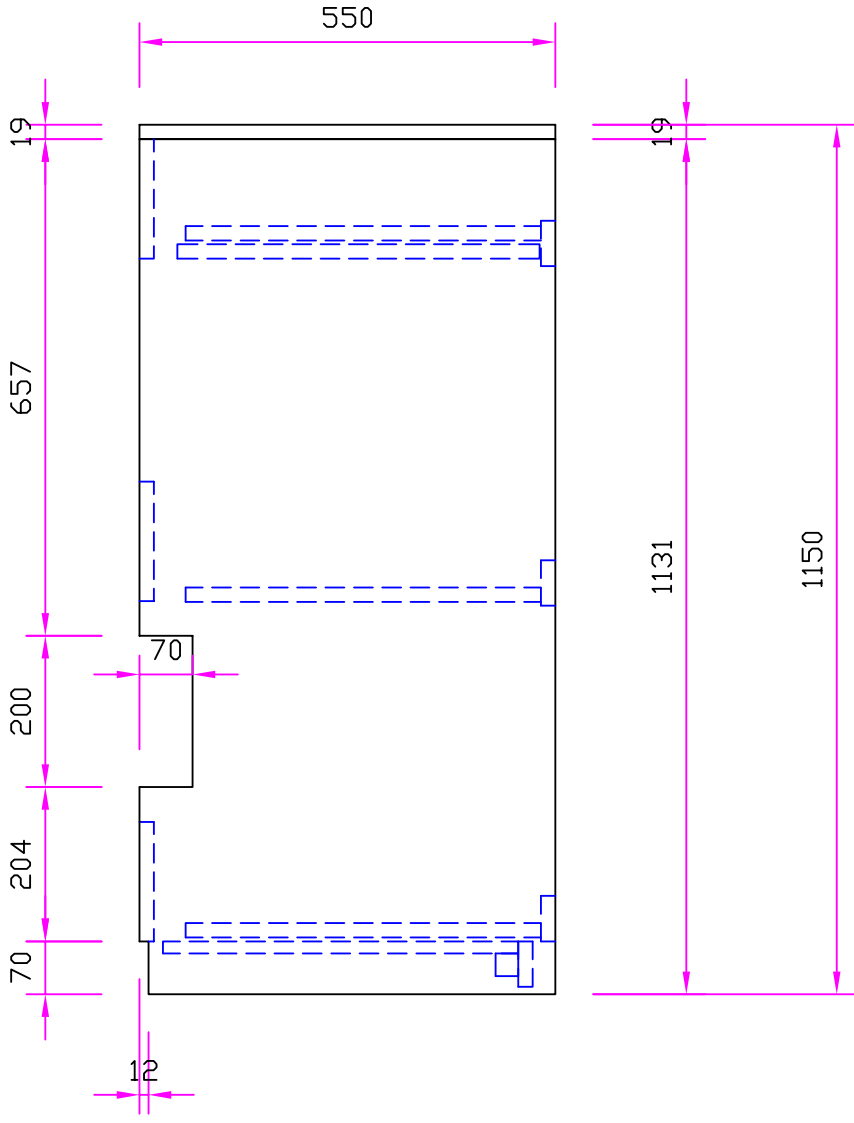

Côté gauche

MEUBLE UC

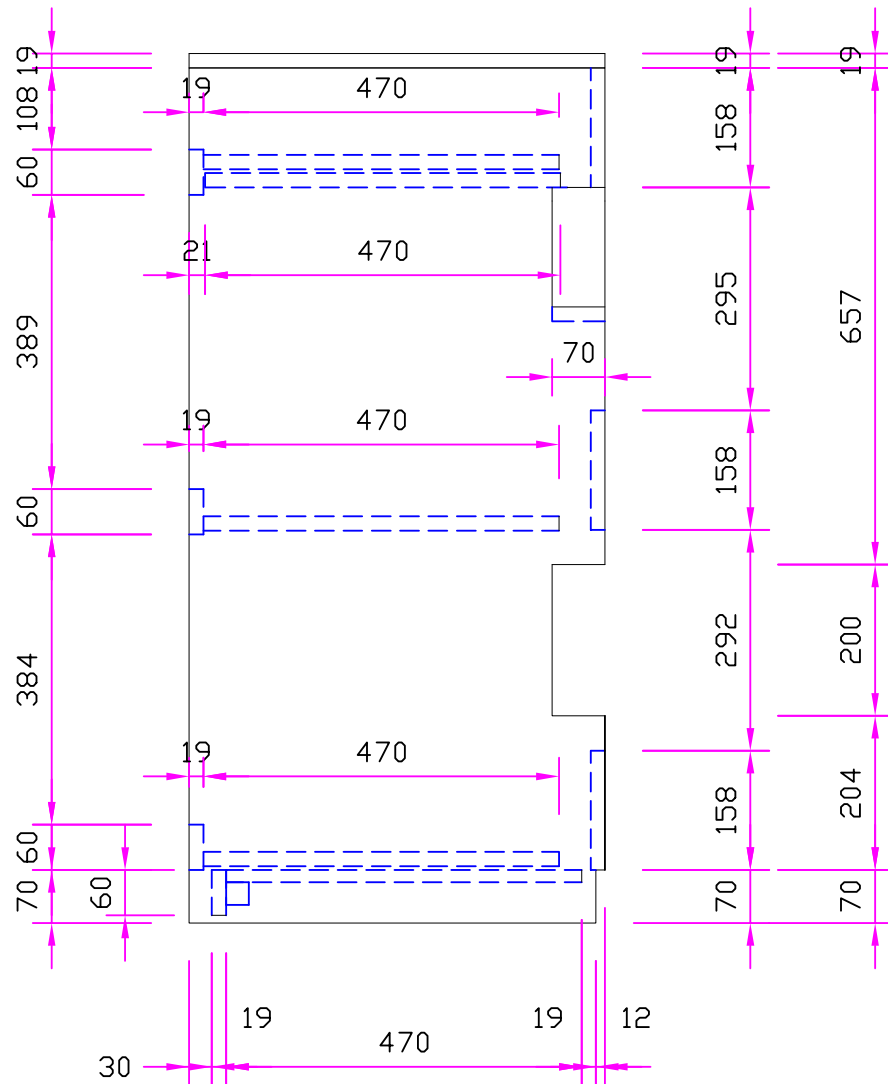

Coupe verticale

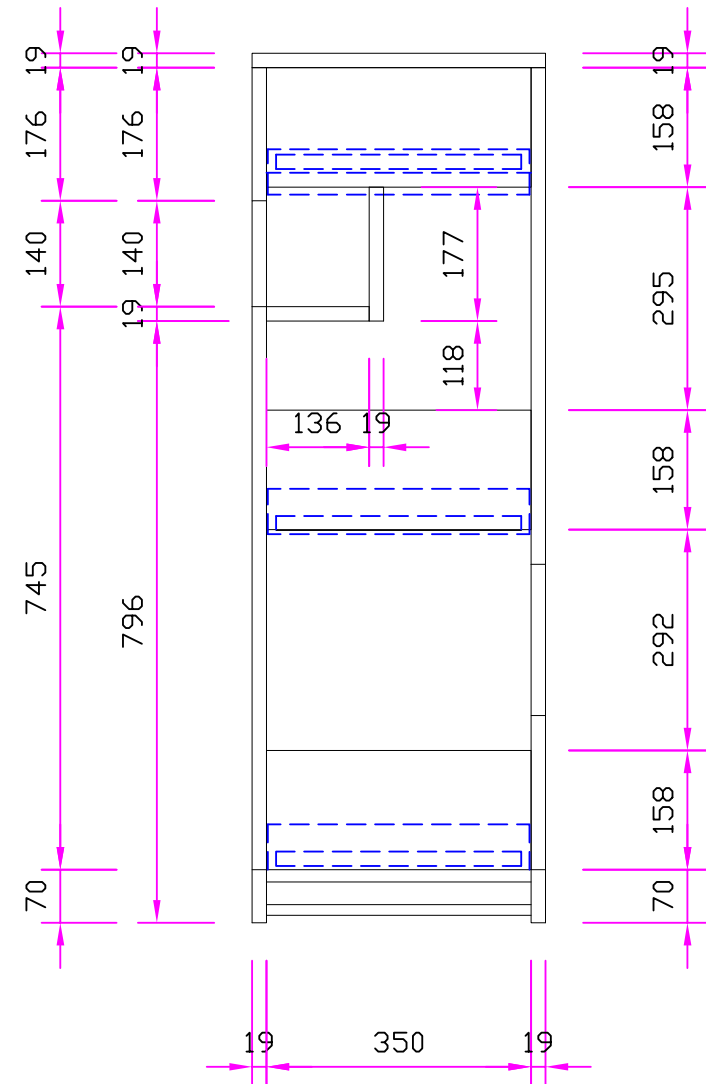

Façade arrière

MEUBLE UC

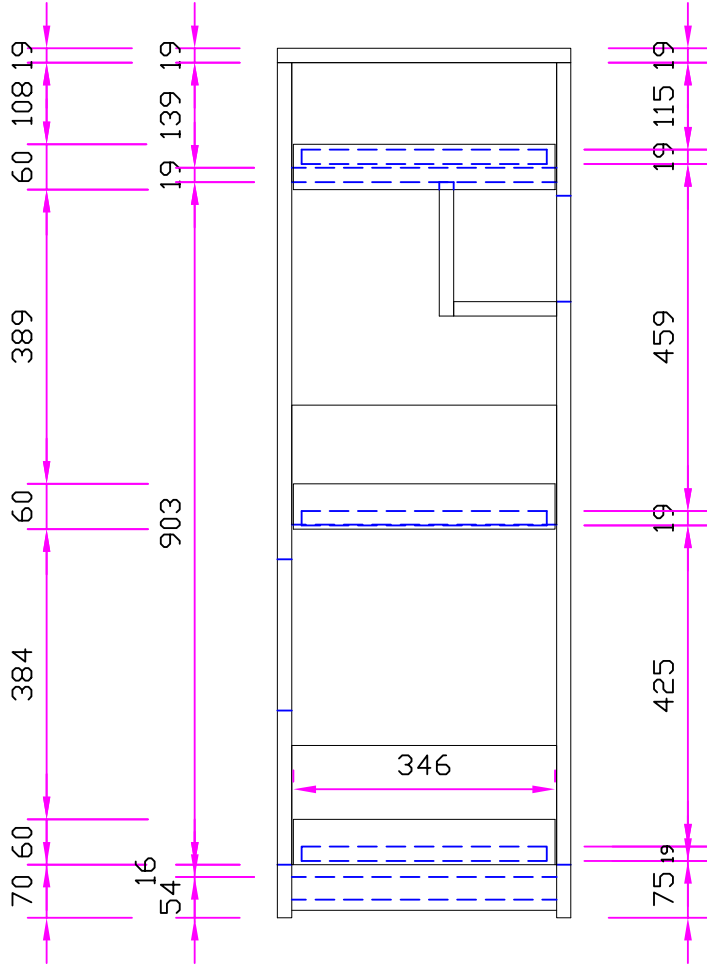

Façade avant

MEUBLE HIFI

Vue arrière

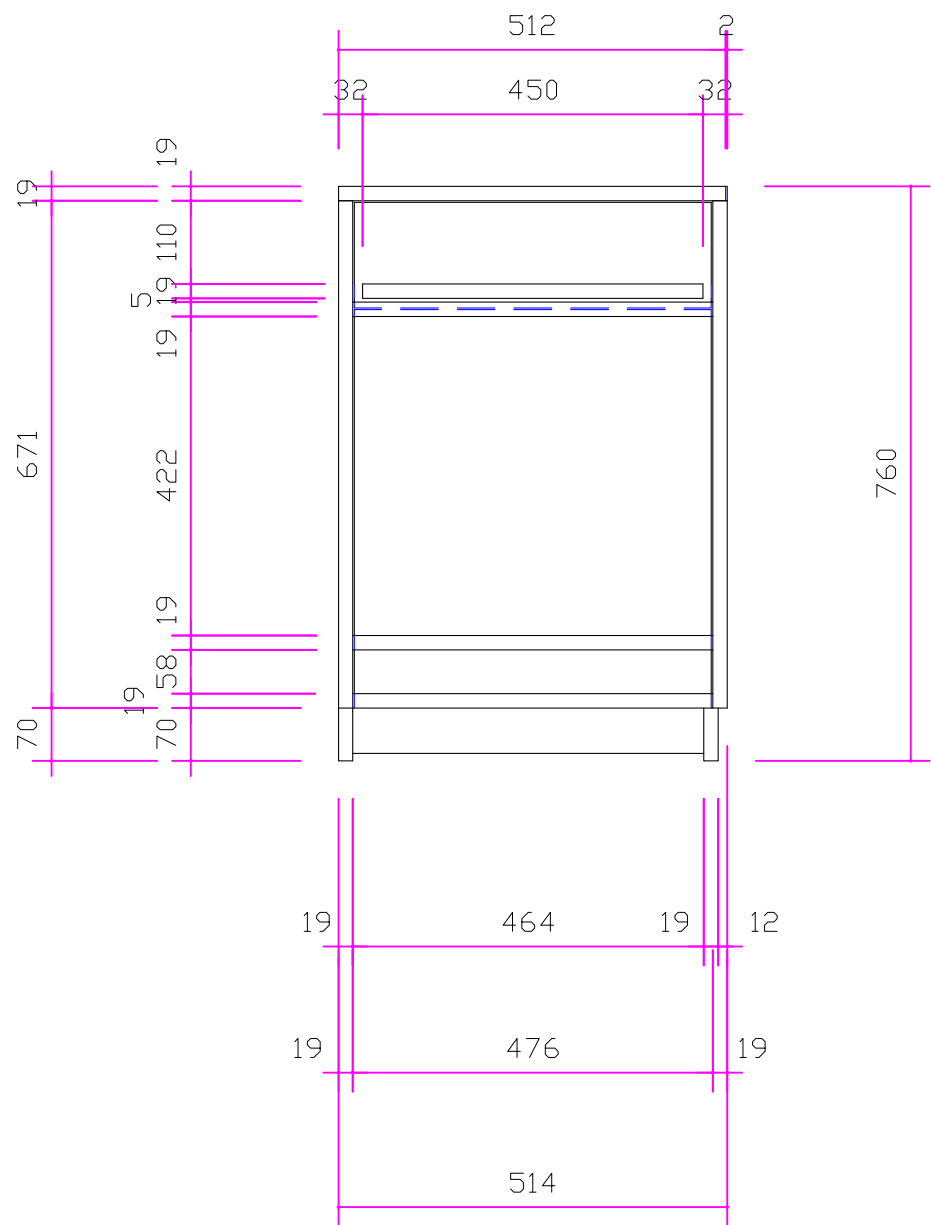

Vue avant

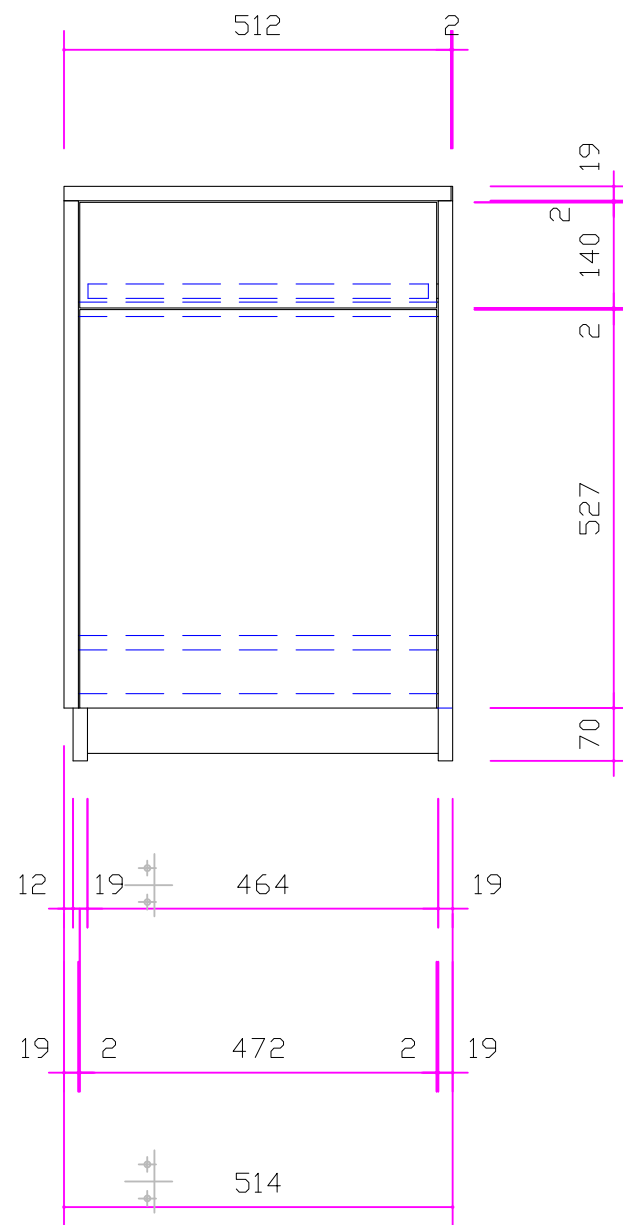

MEUBLE HIFI

Coupe

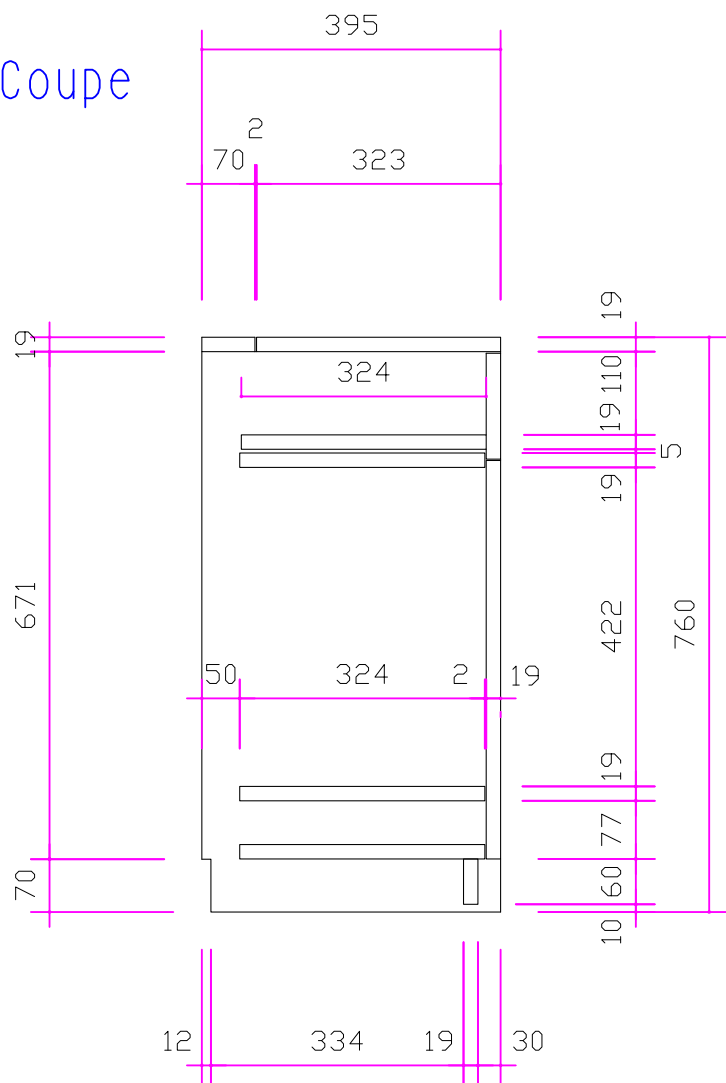

Vue Droite

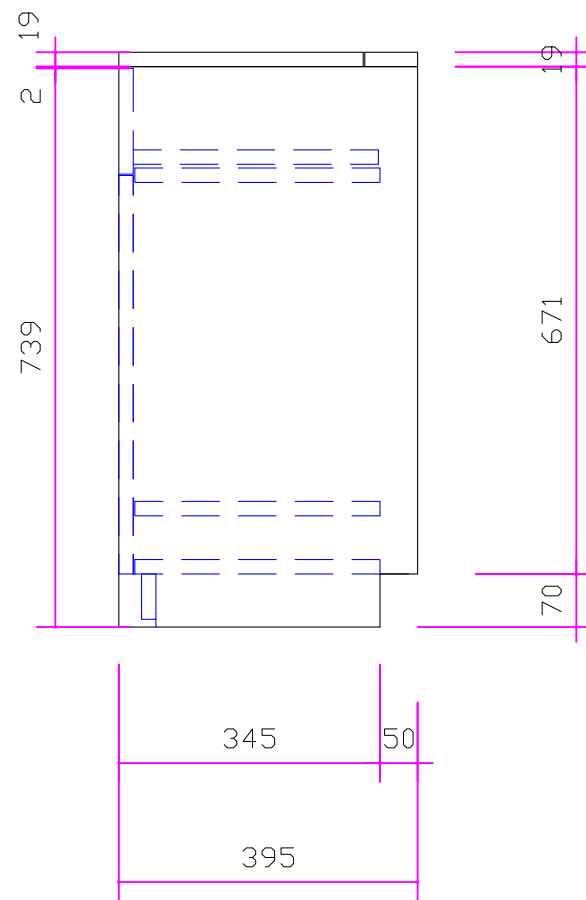

Vue Gauche

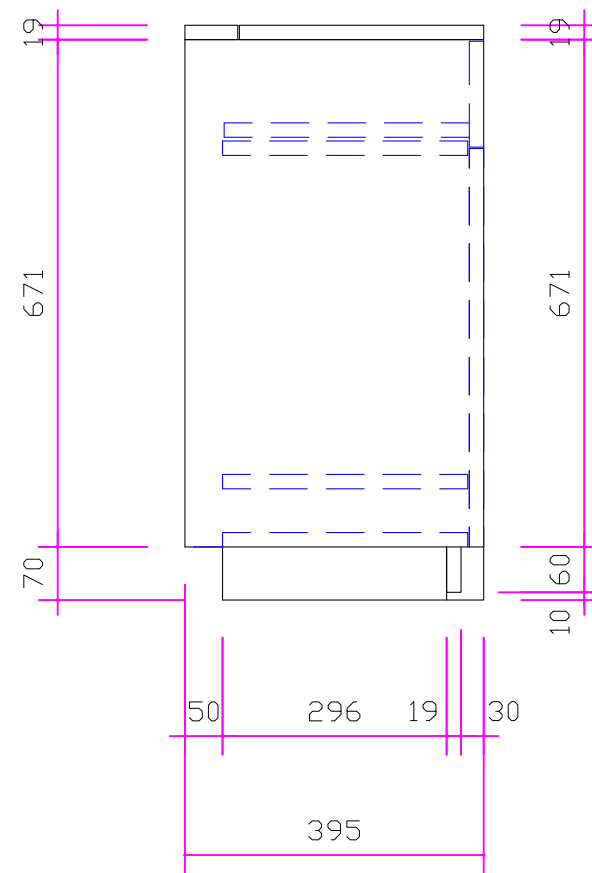

MEUBLE BUREAU

Vue de dessus

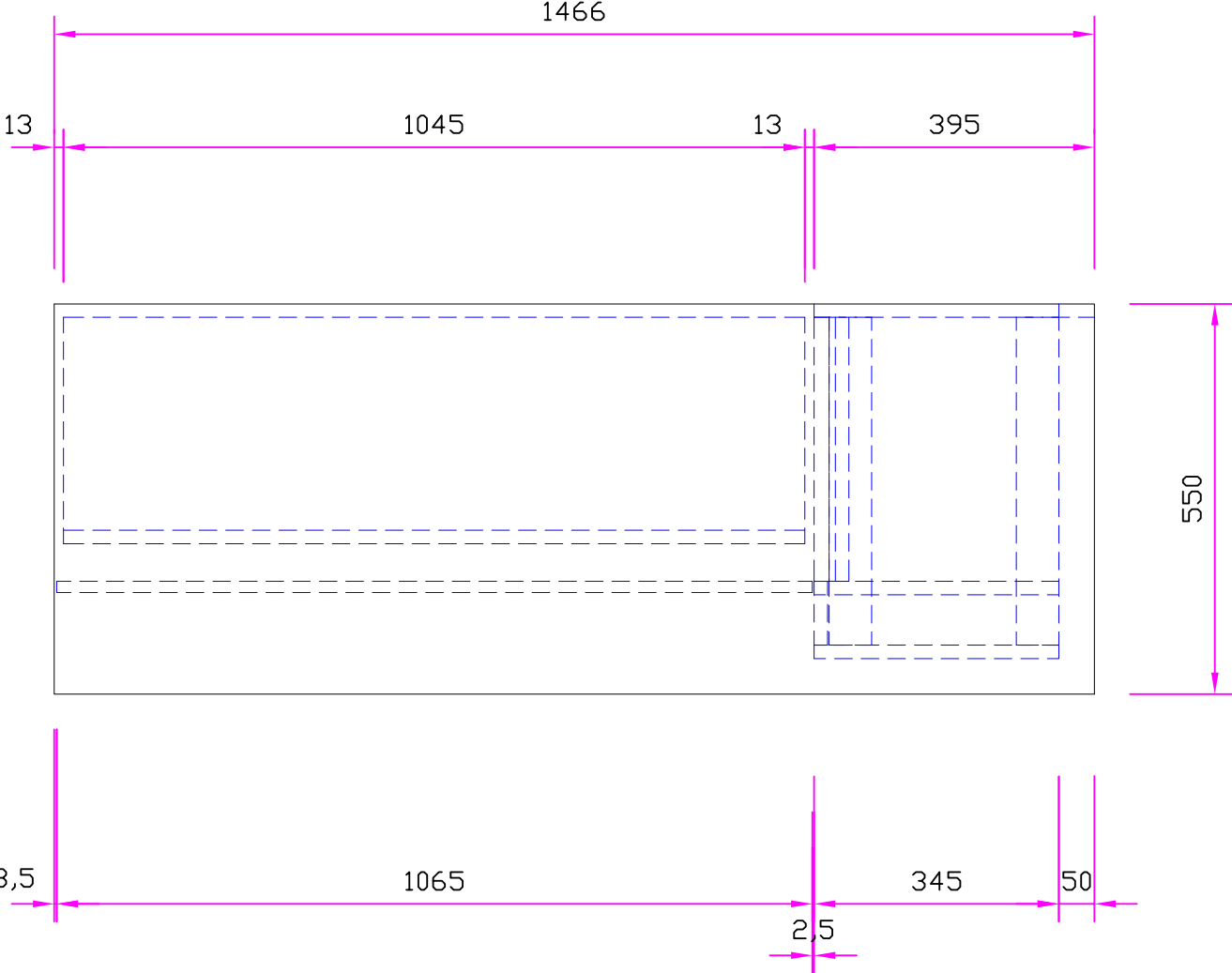

MEUBLE BUREAU

Vue de dessus sans le plateau

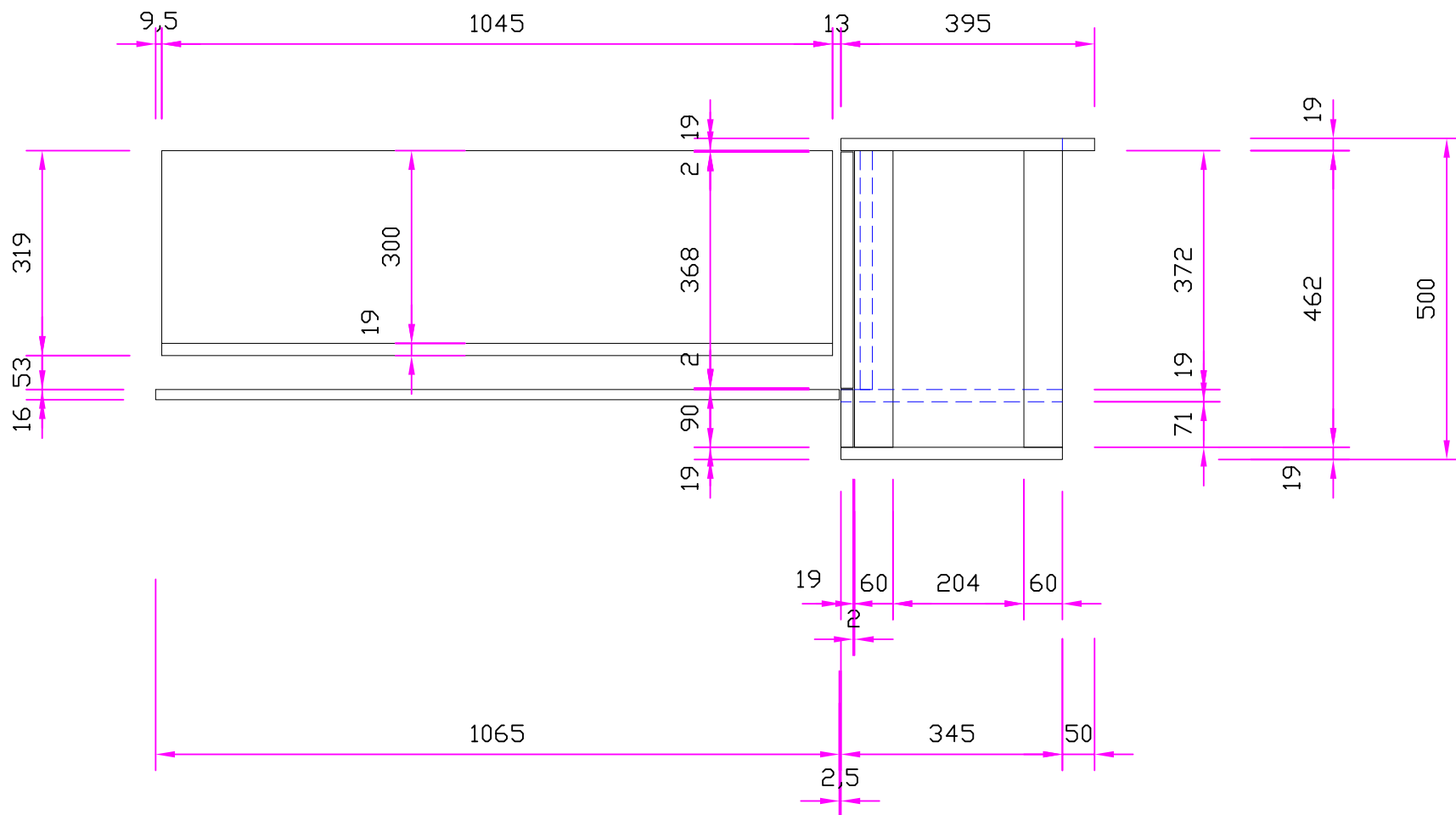

MEUBLE BUREAU

Vue côté Gauche

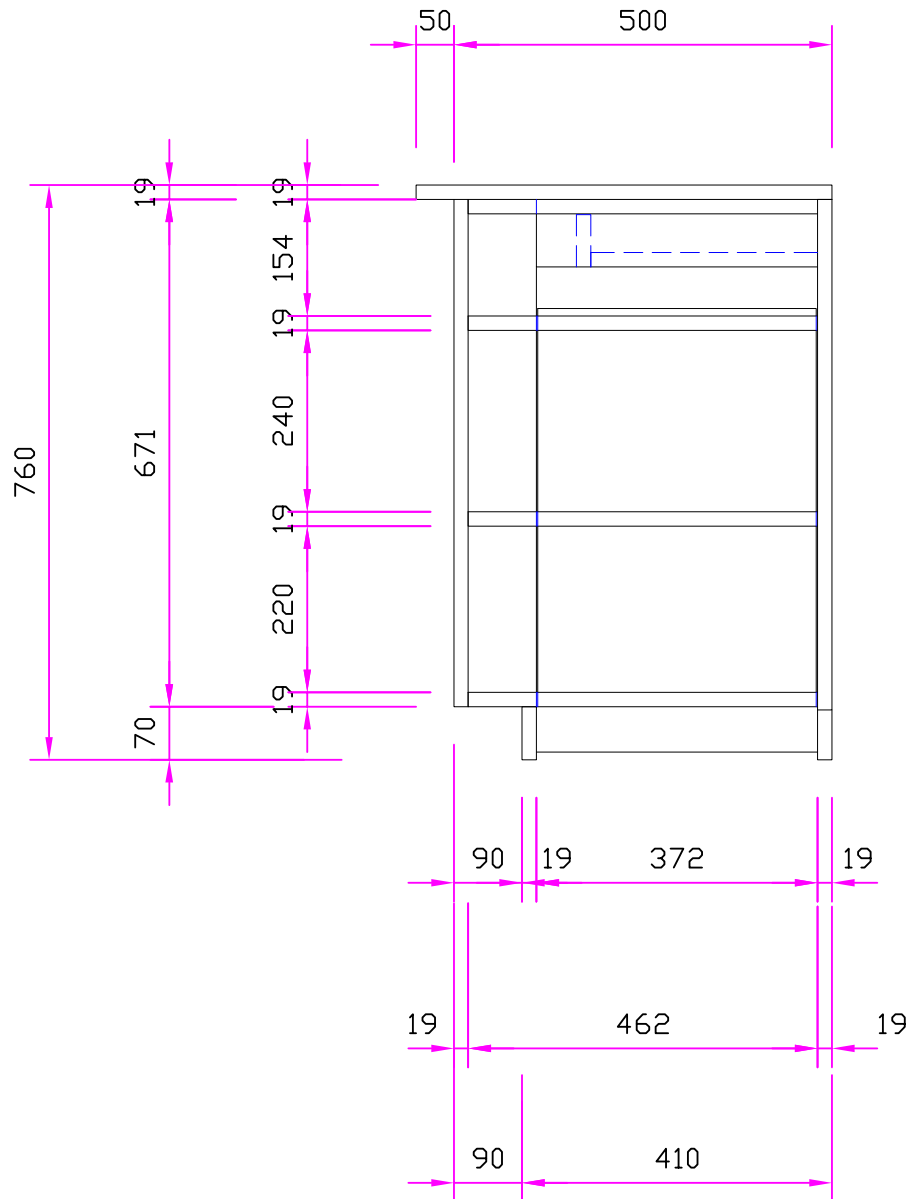

Vue côté Droite

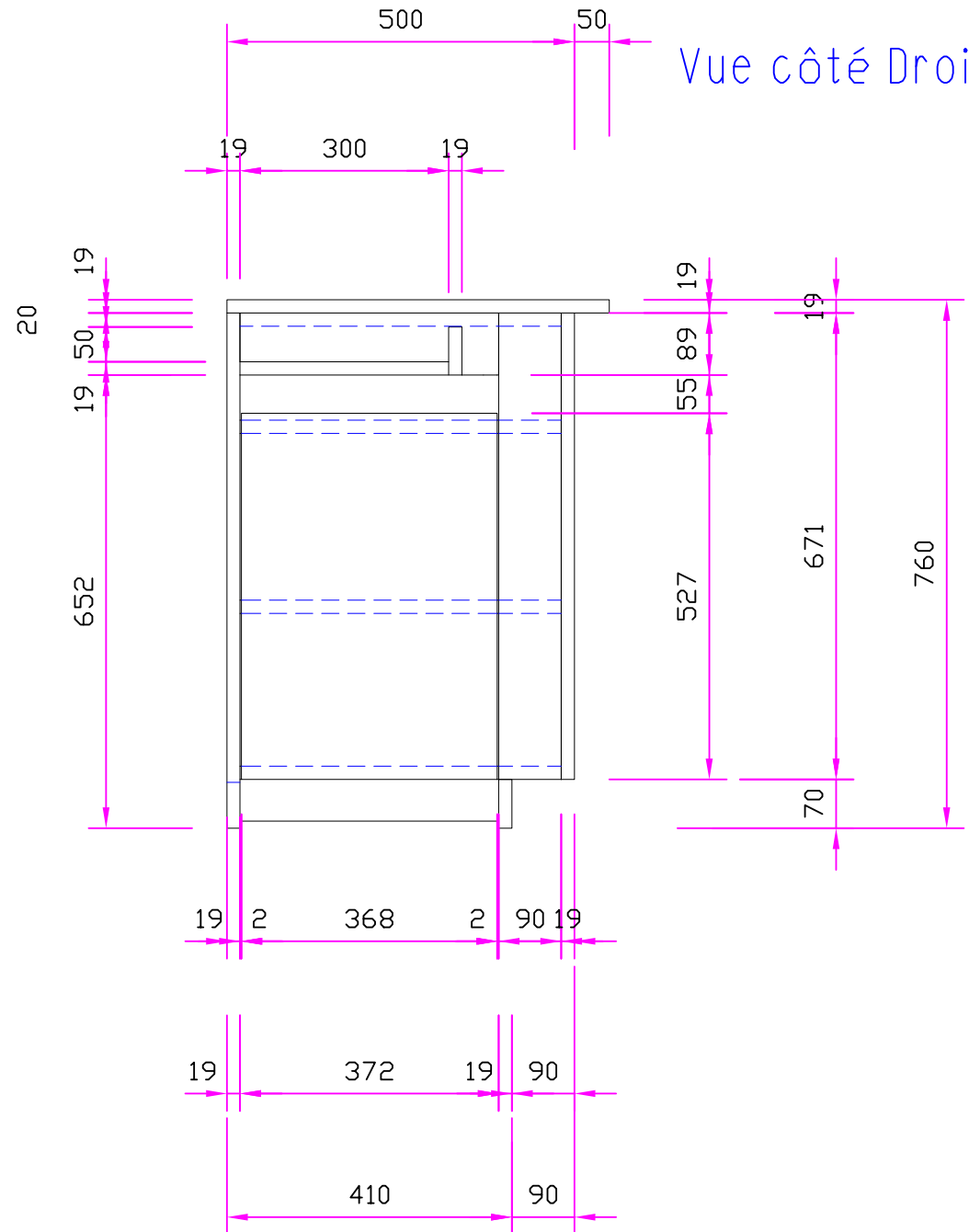

MEUBLE BUREAU

Vue Arrière

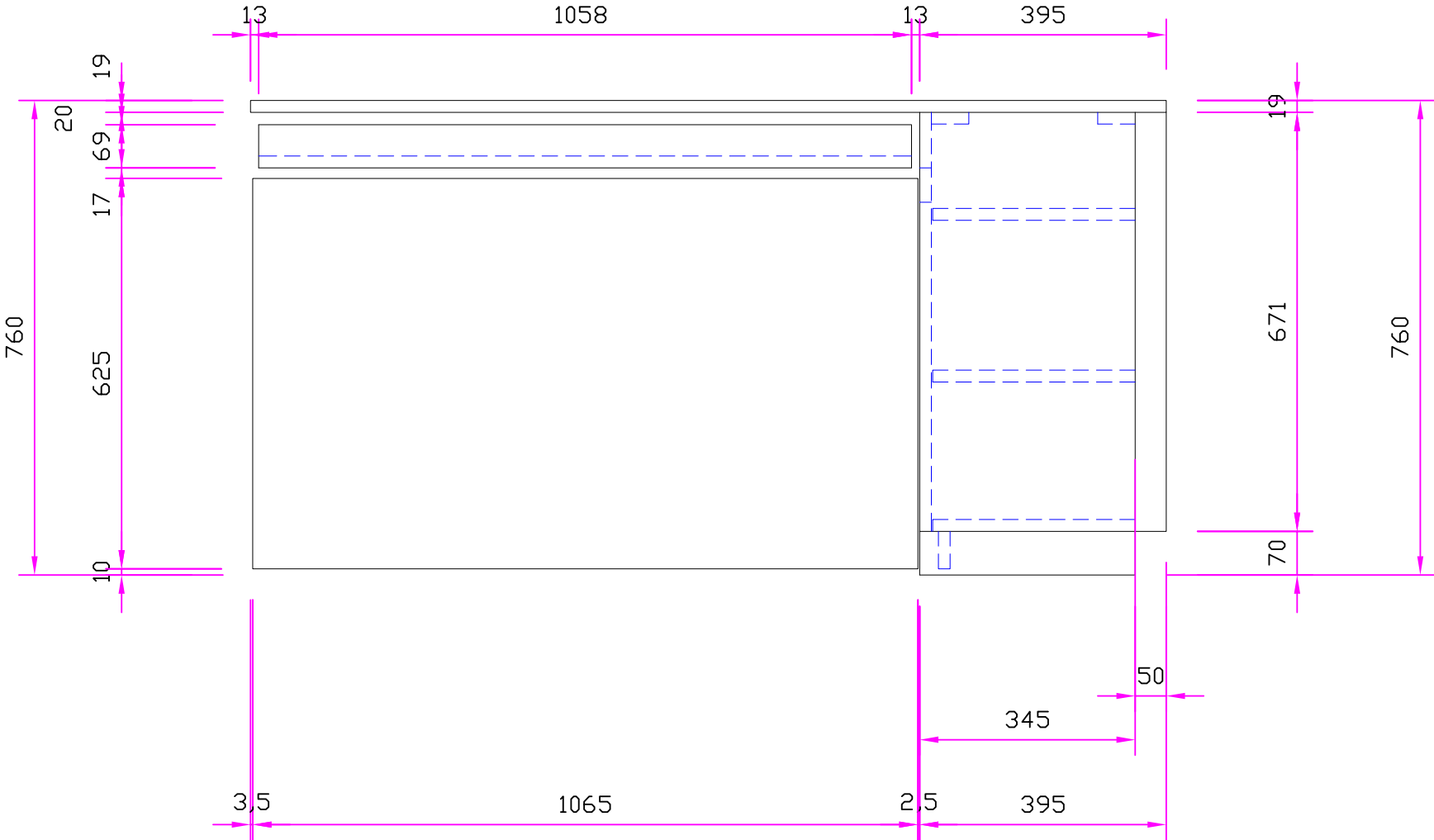

MEUBLE BUREAU

Vue Avant

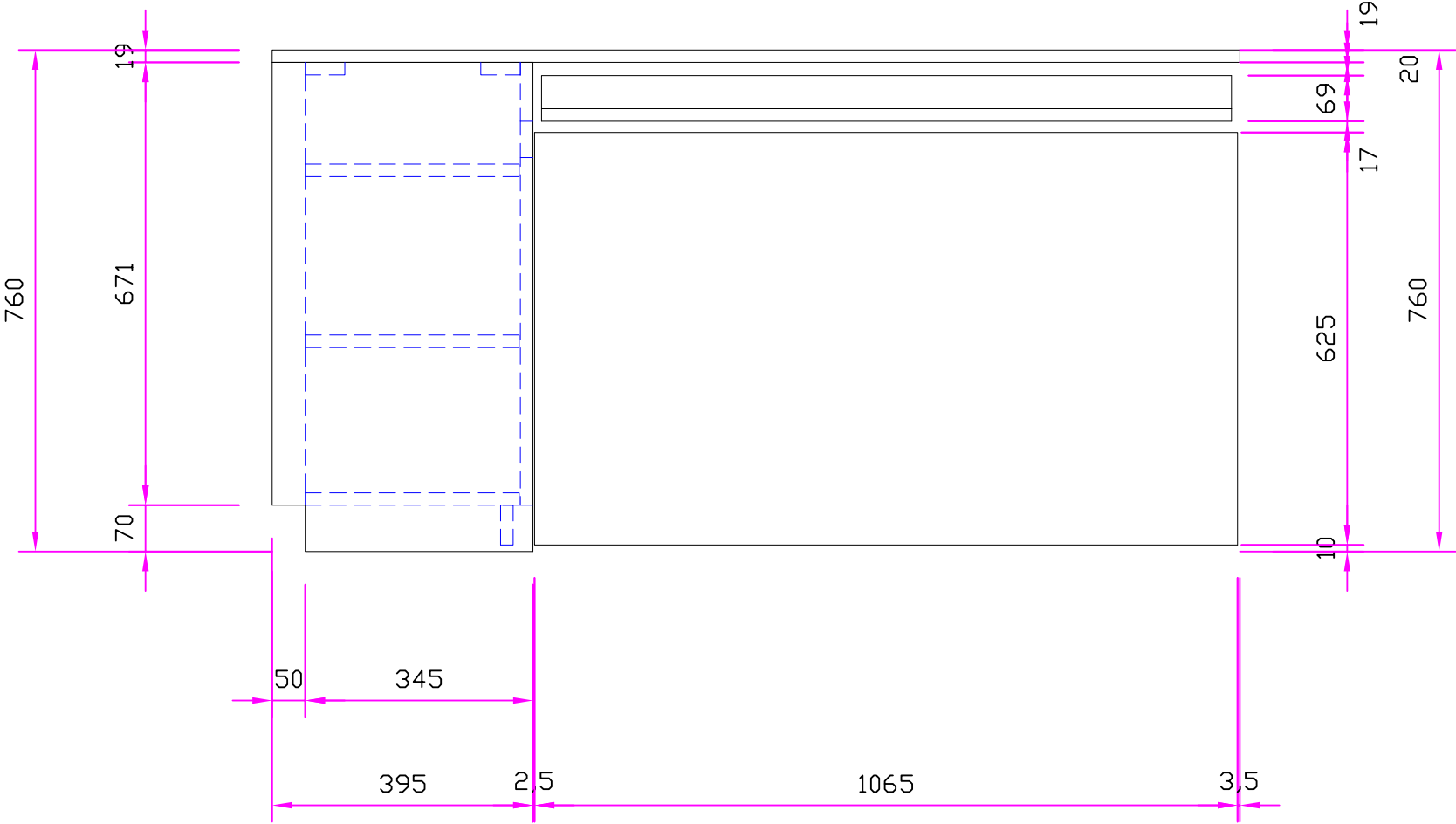

n°	PIECE	Coloris	Quantité	L	I	ep	SURFACES DE PANNEAUX						Profilage à prévoir
							19 gris Manhattan	19 rose Framboise	19 violet ARONIA	19 rouge	16 blanc	19 blanc	
Meuble Suspendu													
MS1	Fond	Blanc	1	1046	757	3							
MS2	Côtés	Blanc	2	807	395	19						0,640	Feuillure pour fond
MS3	Cloison	Blanc	1	719	371	19						0,270	
MS4	Tablettes haute	Blanc	1	1026	395	19						0,410	
MS5	Tablettes basse	Blanc	1	1026	392	19						0,410	
MS6	Tablettes intermédiaires	Blanc	2	503	371	19						0,380	
MS7	Bandeau	Blanc	1	1026	40	19						0,050	
MS8	Portes	Aronia	2	746	510	19			0,390				
		Nbre pièces	11										
Meuble Hifi													
MH1	Côté droite	Blanc	1	741	395	19						0,300	une entaille
MH2	Côté Gauche	Blanc	1	671	395	20						0,270	
MH3	Tablettes basse et intermédiaire	Blanc	2	476	324	19						0,160	
MH4	Tablette Tiroir	Blanc	1	450	324	19						0,150	
MH5	Façade tiroir	Framboise	1	472	140	19			0,070				
MH6	Plinthe	Blanc	1	462	60	19						0,030	
MH7a	Retour de plinthe	Blanc	1	296	40	19						0,020	
MH7b	Retour de plinthe	Blanc	1	315	70	19						0,030	
MH8	Dessus fixe	Gris	1	514	90	19	0,050						
MH9	Dessus ouvrant	Gris	1	512	303	19	0,160						
MH10	Renfort arrière	Blanc	1	476	80	19						0,040	
MH11	Portes	Framboise	1	527	472	19						0,250	
		Nbre pièces	13										
Meuble Bureau													
MB1	Plateau	Gris	1	1466	550	19	0,810						
MB2	Tablette clavier	Gris	1	1045	300	19	0,320						
MB3	Fond tablette clavier	Gris	1	1045	69	19	0,080						
MB4	Cache câbles et prises	Blanc	1	1065	600	16					0,640		
MB5	Porte fixe	Blanc	1	671	90	19						0,070	
MB6	Porte ouvrante	Blanc	1	527	368	19						0,200	
MB7	Bandeau fixe	Blanc	1	372	89	19						0,040	
MB8	Traverse haute	Blanc	2	462	60	19						0,030	
MB9	Tablette	Blanc	3	462	324	19						0,150	
MB10	Côté Gauche	Blanc	1	741	395	19						0,300	
MB11	Côté droite	Blanc	1	671	345	19						0,240	
MB12	Plinthe façade	Blanc	1	372	60	19						0,030	
MB13	Plinthe retour	Blanc	1	345	70	19						0,030	
		Nbre pièces	16										
Meuble UC													
MU1	Cache inter 1	Rouge	1	177	70	19					0,020		
MU2	Cache inter 2	Rouge	1	136	70	19					0,010		
MU3	Côté Droite et Gauche	Rouge	2	1131	550	19					0,630		entailles
MU4	Dessus	Rouge	1	550	388	16					0,220		
MU5	Façade tiroir	Rouge	3	346	60	19					0,030		
MU6	Plinthe	Rouge	1	350	60	19					0,030		
MU7	Entretoises arrière	Blanc	3	350	158	19						0,060	
MU8	Tablette basse	Blanc	1	470	350	19						0,170	
MU9	Tablette haute	Blanc	1	479	350	19						0,170	
MU10	Tablettes tiroirs	Blanc	3	470	324	19						0,160	
		Nbre pièces	17				1,420	0,070	0,390	0,940	0,640	5,060	

Plaque rouge

Mu 2 136*70

Mu 1 177*70

MU5_2 346 * 60

MU5_1 346 * 60

Mu6 350 * 60

MU5_3 346 * 60

Mu3a
1131*550

Mu3b
1131*550

Mu4
550*388

Plaque Framboise (mauve)

MH 5 140 * 472

MH 11 527 * 472

Mauve Aronia

MS 8 746 * 510

MS 8 746 * 510

G R I S

MB 3 - 1045 *90

MH 8 - 514*90

MH 9
- 512*303

MB 2 -
1045 *300

MB 1 - 1466 *550

BLANC

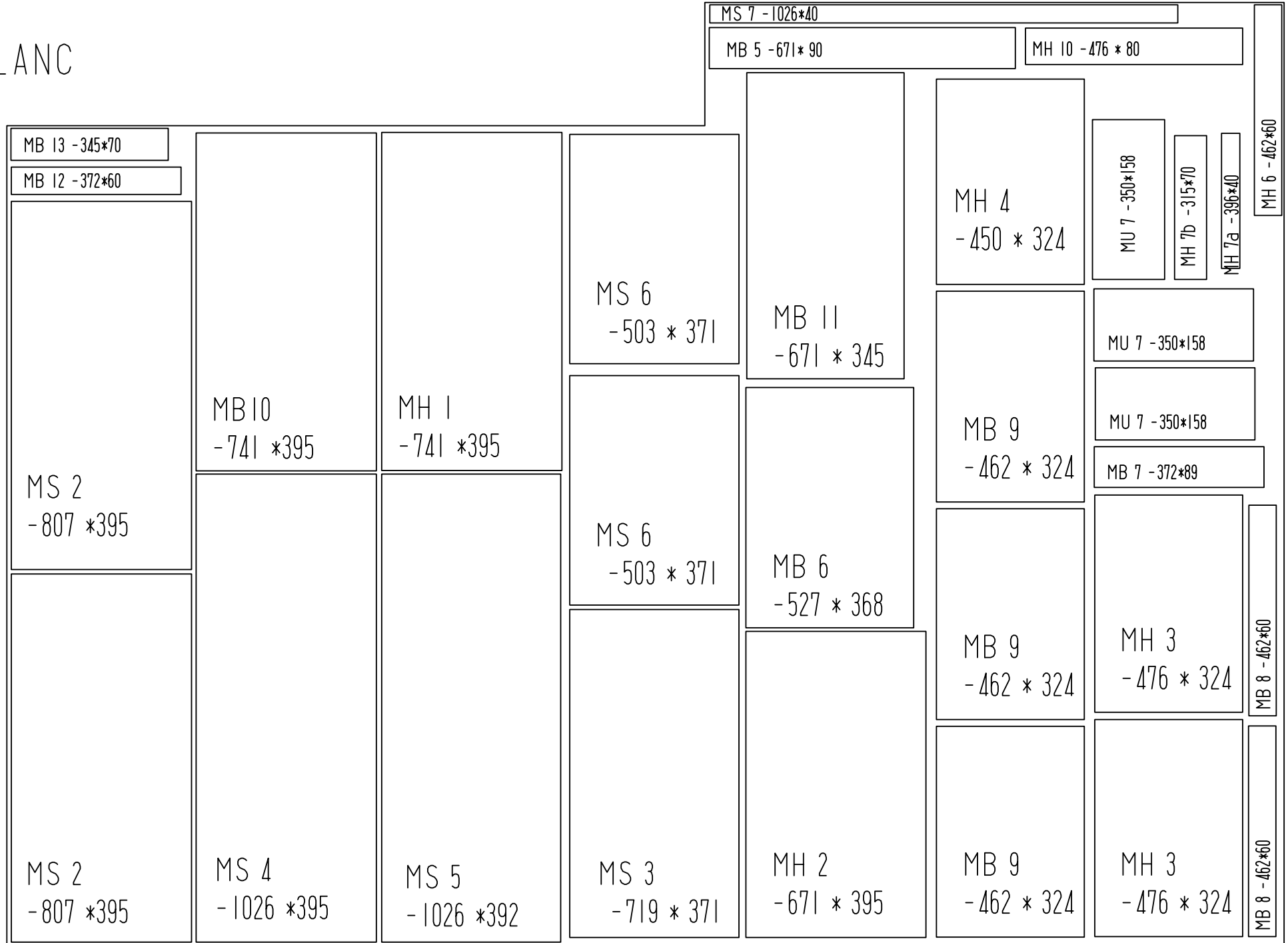

BLANC

MU 8
- 470 * 350

MU 10
- 470 * 324

MU 10
- 470 * 324

MU 10
- 470 * 324

Meuble UC MU 9 : Tablette haute

BOIS		ACCESSOIRES		
Référence	Meuble UC	Référence	Qu unit	Qu total
N° pièce	MU 9	Excentrique Kofix Ø 25 BOI 1512	4	4
Repère	Tablette haute	Caches Kofix Ø 25 CAC1303BL	4	4
Nbre de Pièces	1	Tourillons Kofix filet bois TOU1161	0	0
Matériau	Méla	Amortisseur Blumotion AM0970		0
Épaisseur	19	Support tablettes SUP936	0	0
Coloris Façades	Blanc	Charnières invisibles CHA75T175		0
Longueur	479	Amortisseurs charnière AM0973E		0
Largeur	350	Loqueteau Push Pull magique LOQ11		0
		Tourillons bois Ø 6	3	3
		Bandes de chant Rouge en ml	0,00	0,00
		Bandes de chant Blanc en ml	0,00	0,00

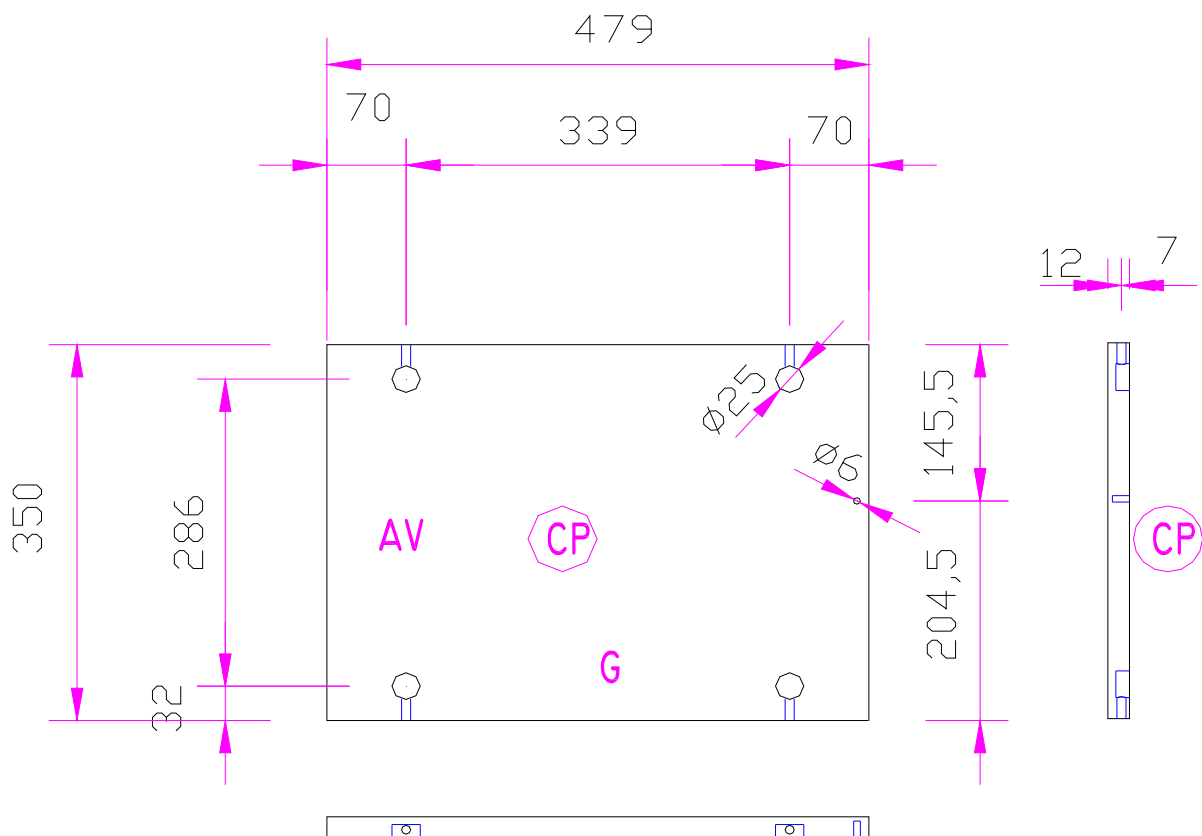

MU 8 Perçements aux axes

Ø percements tourillons bois 6 mm - prof à chant 25 mm

Ø percements Kofix excentriques 25 mm prof 13 mm

Ø percements tourillons métal Kofix : 8 mm

Meuble UC MU 8 : Tablette basse

BOIS		ACCESSOIRES		
Référence	Meuble UC	Référence	Qu unit	Qu total
N° pièce	MU 8	Excentrique Kofix Ø 25 BOI 1512	4	4
Repère	Tablette basse	Caches Kofix Ø 25 CAC1303BL	4	4
Nbre de Pièces	1	Tourillons Kofix filet bois TOU1161	0	0
Matériau	Méla	Amortisseur Blumotion AM0970		0
Épaisseur	19	Support tablettes SUP936	0	0
Coloris Façades	Blanc	Charnières invisibles CHA75T175		0
Longueur	470	Amortisseurs charnière AM0973E		0
Largeur	350	Loqueteau Push Pull magique LOQ11		0
		Tourillons bois Ø 6	3	3
		Bandes de chant Rouge en ml	0,00	0,00
		Bandes de chant Blanc en ml	0,00	0,00

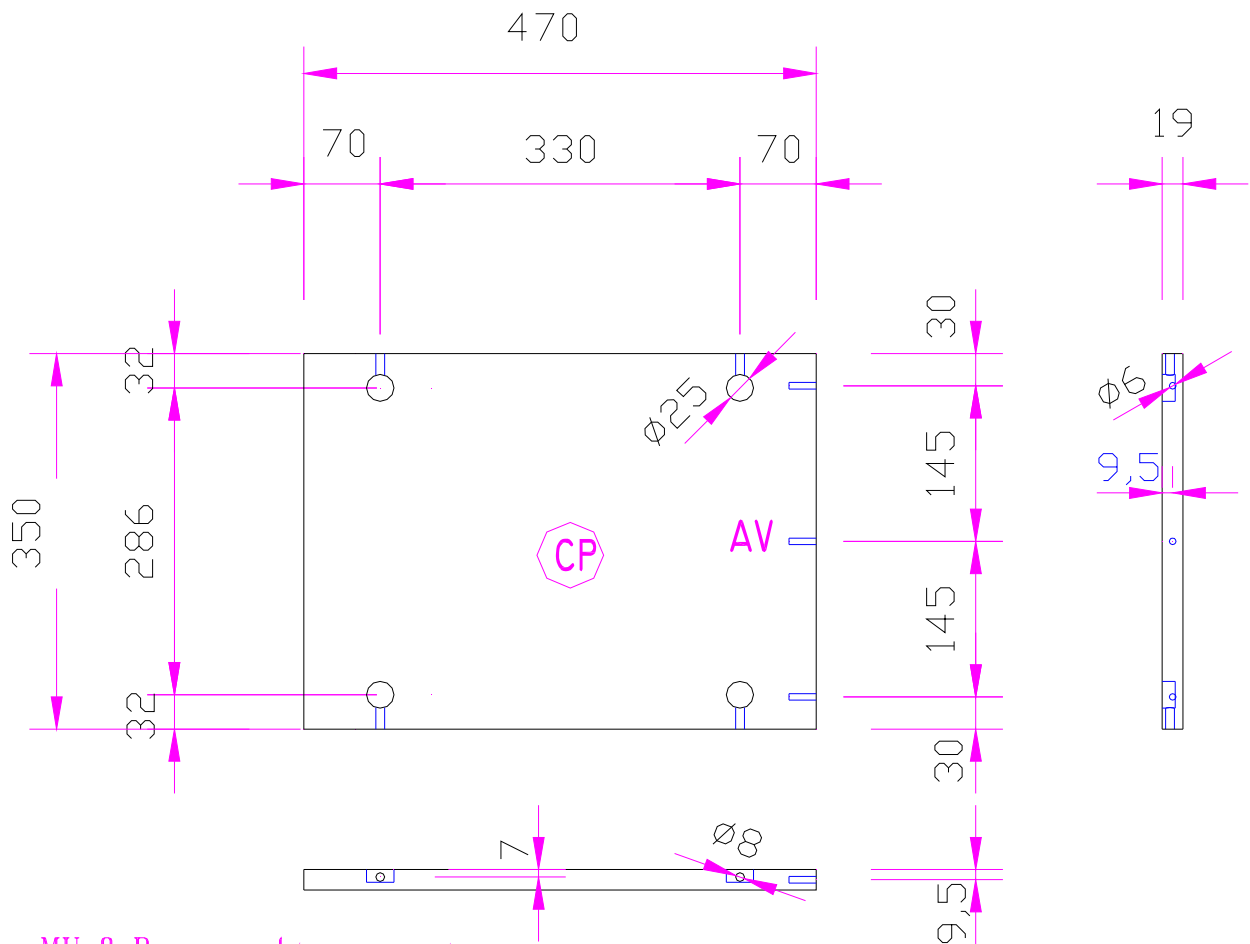

MU 8 Percements aux axes

Ø percements tourillons bois 6 mm - prof à chant 25 mm

Ø percements Kofix excentriques 25 mm prof 13 mm

Ø percements tourillons métal Kofix : 8 mm

Meuble UC MU 7 : Entretoises renforts

BOIS		ACCESSOIRES		
Référence	Meuble UC	Référence	Qu unit	Qu total
N° pièce	MU 7	Excentrique Kofix Ø 25 BOI 1512	4	12
Repère	Entretoises renforts	Caches Kofix Ø 25 CAC1303BL	4	12
Nbre de Pièces	3	Tourillons Kofix filet bois TOU1161	0	0
Matériau	Méla	Amortisseur Blumotion AM0970		0
Épaisseur	19	Support tablettes SUP936	0	0
Coloris Façades	Blanc	Charnières invisibles CHA75T175		0
Longueur	350	Amortisseurs charnière AM0973E		0
Largeur	158	Loqueteau Push Pull magique LOQ11		0
		Tourillons bois Ø 6	3	3
		Bandes de chant Rouge en ml	0,00	0,00
		Bandes de chant Blanc en ml	0,00	0,00

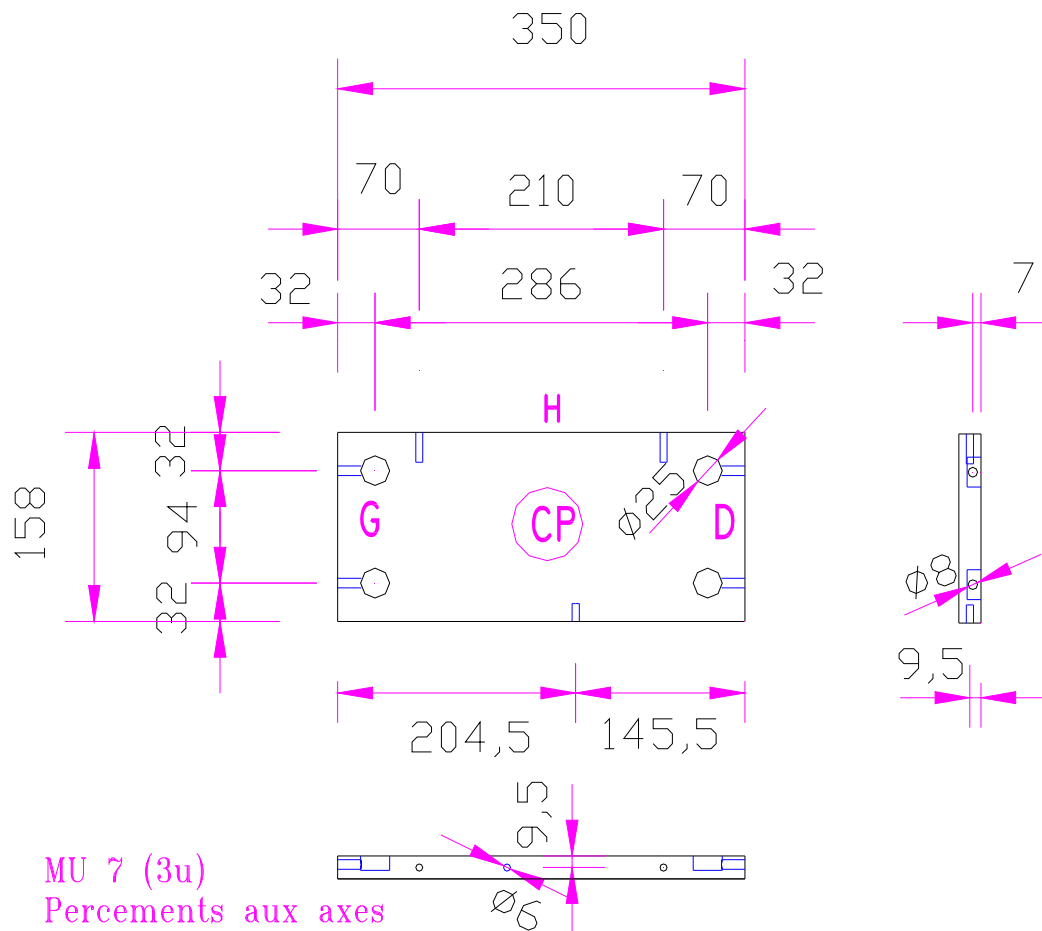

MU 7 (3u)

Percements aux axes

Ø percements tourillons bois 6 mm

- prof à chant 25 mm pour 1 entretoise seulement

Ø percements Kofix excentriques 25 mm prof 13 mm

Ø percements tourillons métal Kofix : 8 mm

Meuble UC MU 5 & 10 : Tablettes et Façades tiroirs

BOIS		ACCESSOIRES		
Référence	Meuble UC	Référence	Qu unit	Qu total
N° pièce	MU 5 & 10	Excentrique Kofix Ø 25 BOI 1512	2	6
Repère	Tablettes et Façades tiroirs	Caches Kofix Ø 25 CAC1303BL	2	6
Nbre de Pièces	3	Tourillons Kofix filet bois TOU1161	11	33
Matériau	Méla	Amortisseur Blumotion AM0970		0
Épaisseur	19	Support tablettes SUP936	0	0
Coloris Façades	Rouge Canneberge	Charnières invisibles CHA75T175		0
Longueur	346	Amortisseurs charnière AM0973E		0
Largeur	60	Loqueteau Push Pull magique LOQ11		0
Coloris Tablettes	Blanc	Tourillons bois Ø 6	3	9
Longueur	470	Bandes de chant Rouge en ml	0,81	2,44
Largeur	324	Bandes de chant Blanc en ml	1,26	3,79

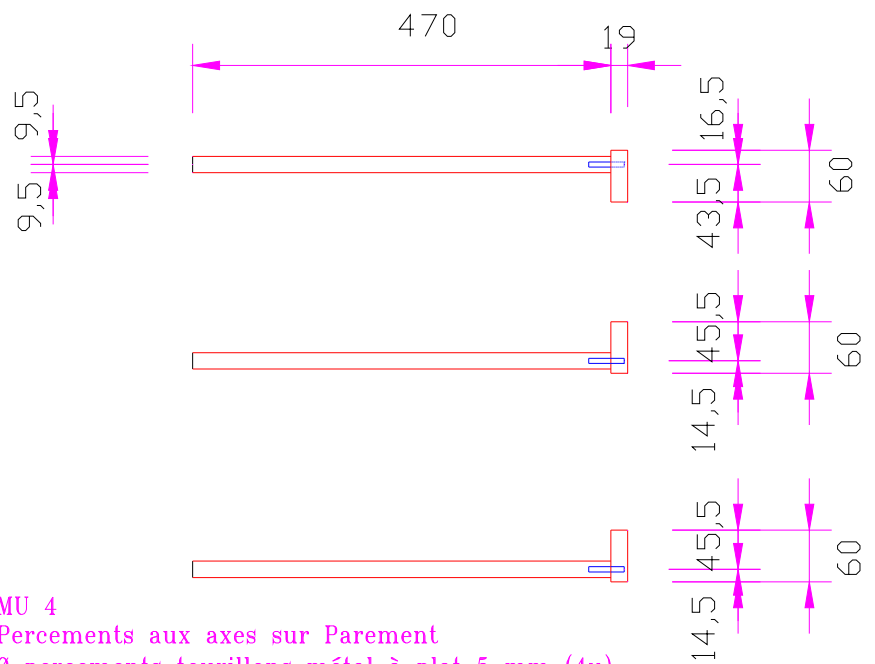
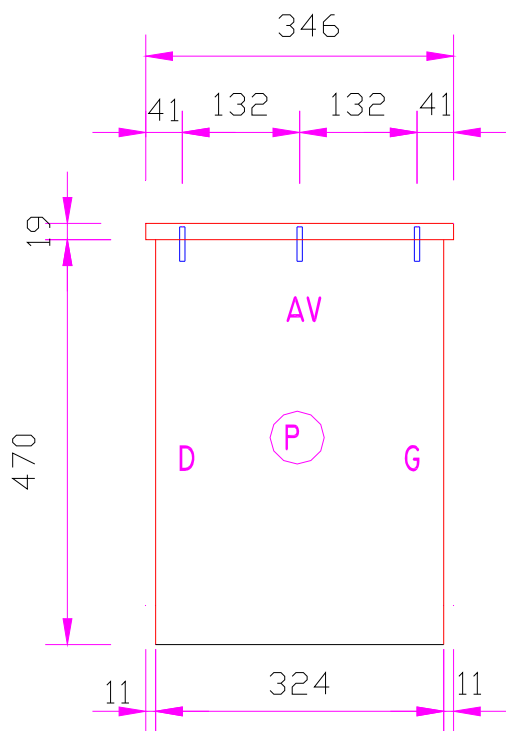

MU 4
 Percements aux axes sur Parement
 Ø percements tourillons métal à plat 5 mm (4u)
 Ø percements tourillons bois à plat 6 mm (2u)

Meuble UC MU 4 : Dessus

BOIS		ACCESSOIRES		
Référence	Meuble UC	Référence	Qu unit	Qu total
N° pièce	MU 4	Excentrique Kofix Ø 25 BOI 1512	2	2
Repère	Dessus	Caches Kofix Ø 25 CAC1303BL	2	2
Nbre de Pièces	1	Tourillons Kofix filet bois TOU1161	11	11
Matériau	Méla	Amortisseur Blumotion AM0970		0
Épaisseur	19	Support tablettes SUP936	0	0
Coloris	Rouge Canneberge	Charnières invisibles CHA75T175		0
Longueur	550	Amortisseurs charnière AM0973E		0
Largeur	388	Loqueteau Push Pull magique LOQ11		0
		Tourillons bois Ø 6	0	0
		Bandes de chant en ml	1,326	1,326

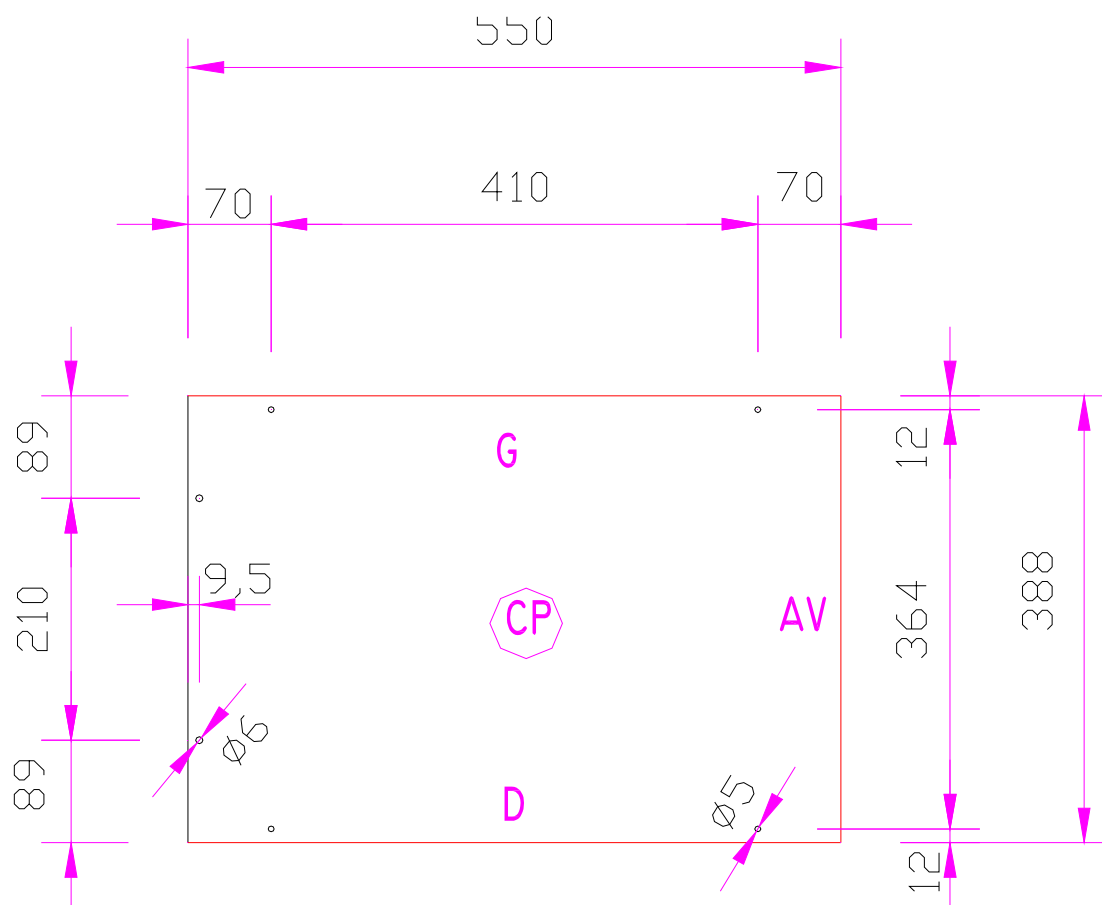

MU 4

Percements aux axes sur Parement

Ø percements tourillons métal à plat 5 mm (4u)

Ø percements tourillons bois à plat 6 mm (2u)

Meuble UC MU 3b : Côté Gauche

BOIS		ACCESSOIRES		
Référence	Meuble UC	Référence	Qu unit	Qu total
N° pièce	MU 3b	Excentrique Kofix Ø 25 BOI 1512	2	2
Repère	Côté Gauche	Caches Kofix Ø 25 CAC1303BL	2	2
Nbre de Pièces	1	Tourillons Kofix filet bois TOU1161	11	11
Matériau	Méla	Amortisseur Blumotion AM0970		0
Épaisseur	19	Support tablettes SUP936	0	0
Coloris	Rouge Canneberge	Charnières invisibles CHA75T175		0
Longueur	1131	Amortisseurs charnière AM0973E		0
Largeur	550	Loqueteau Push Pull magique LOQ11		0
		Tourillons bois Ø 6	0	0
		Bandes de chant en ml	0,313	0,313

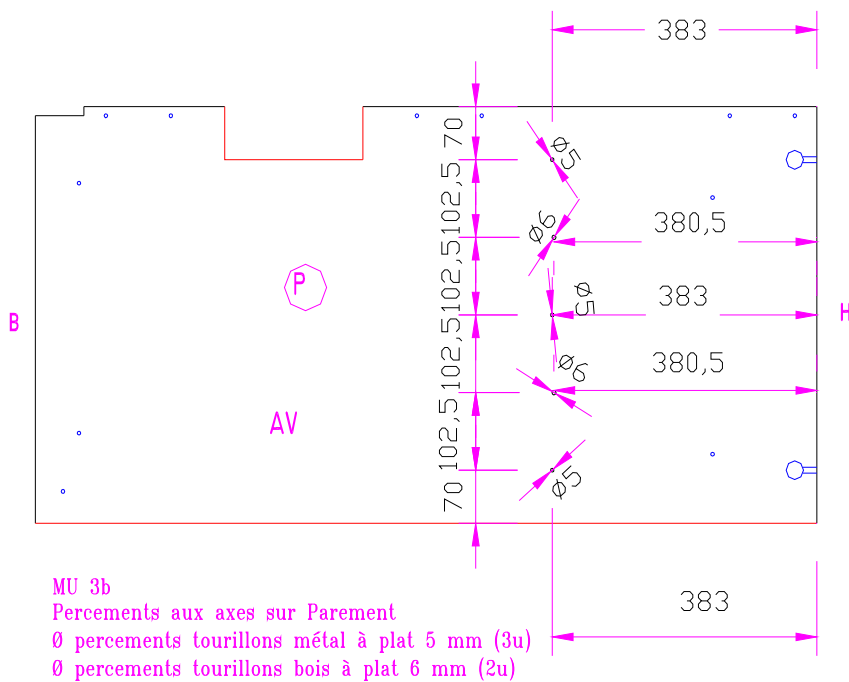
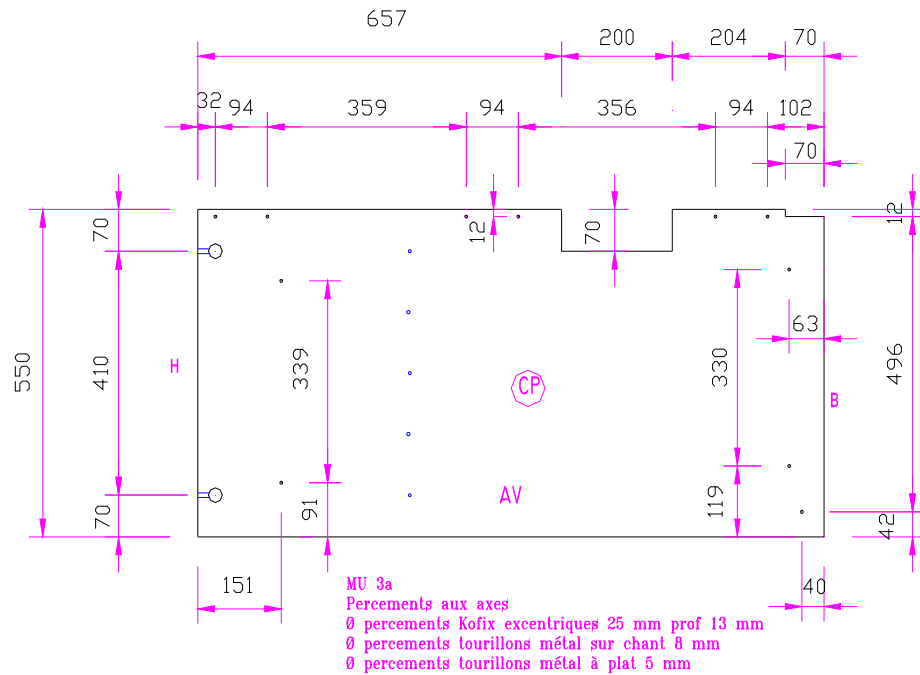

Meuble UC MU 3a : Côté Droite

BOIS		ACCESSOIRES		
Référence	Meuble UC	Référence	Qu unit	Qu total
N° pièce	MU 3a	Excentrique Kofix Ø 25 BOI 1512	2	2
Repère	Côté Droite	Caches Kofix Ø 25 CAC1303BL	2	2
Nbre de Pièces	1	Tourillons Kofix filet bois TOU1161	11	11
Matériau	Méla	Amortisseur Blumotion AM0970		0
Épaisseur	19	Support tablettes SUP936	0	0
Coloris	Rouge Canneberge	Charnières invisibles CHA75T175		0
Longueur	1131	Amortisseurs charnière AM0973E		0
Largeur	550	Loqueteau Push Pull magique LOQ11		0
		Tourillons bois Ø 6	0	0
		Bandes de chant en ml	0,313	0,313

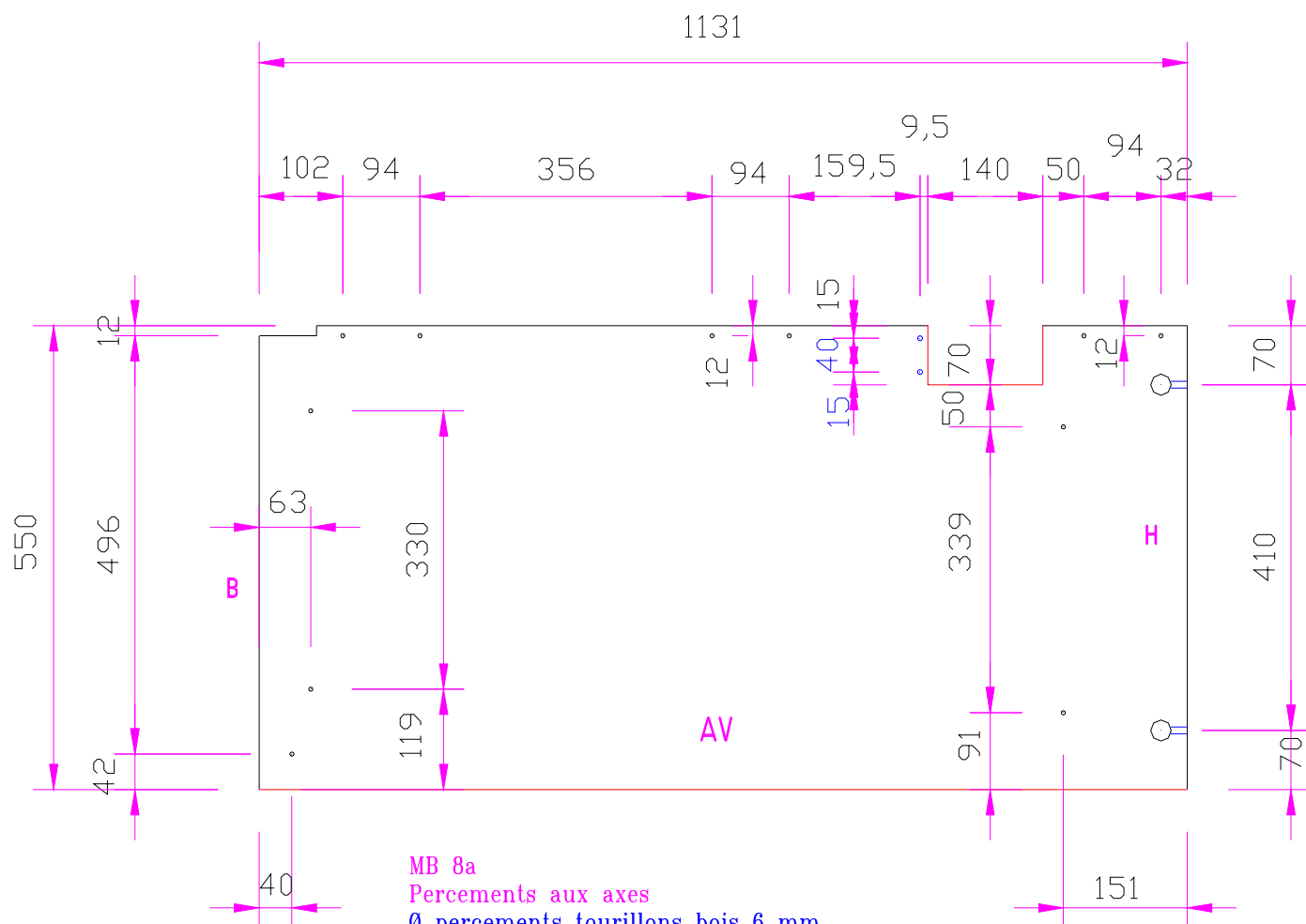

MB 8a

Percements aux axes

Ø percements tourillons bois 6 mm

- prof à plat 15 mm

Ø percements Kofix excentriques 25 mm prof 13 mm

Ø percements tourillons métal sur chant 8 mm

Ø percements tourillons métal à plat 5 mm

Meuble UC MU 1 & 2 : Cache interrupteur

BOIS		ACCESSOIRES		
Référence	Meuble UC	Référence	Qu unit	Qu total
N° pièce	MU 1 & 2	Excentrique Kofix Ø 25 BOI 1512	0	0
Repère	Cache interrupteur	Caches Kofix Ø 25 CAC1303BL	0	0
Nbre de Pièces	2	Tourillons Kofix filet bois TOU1161		0
Matériau	Méla	Amortisseur Blumotion AM0970		0
Épaisseur	19	Support tablettes SUP936	0	0
Coloris	Rouge Canneberge	Charnières invisibles CHA75T175		0
Longueur	177 / 136	Amortisseurs charnière AM0973E		0
Largeur	70 / 70	Loqueteau Push Pull magique LOQ11		0
		Tourillons bois Ø 6	6	12
		Bandes de chant en ml	0,313	0,313

MU 1

Percements aux axes

Ø percements tourillons bois 6 mm

- prof à plat 15 mm

- prof à chant 25 mm

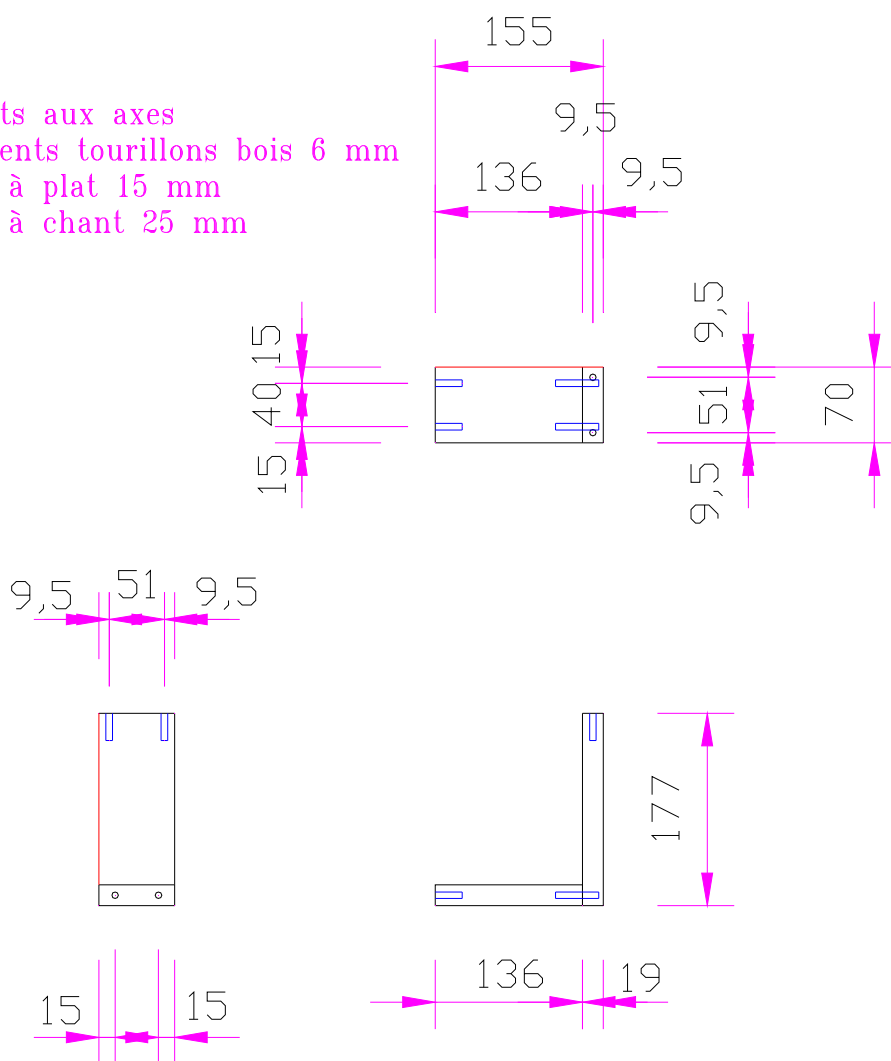

Meuble bureau MB1 : Plateau

BOIS		ACCESSOIRES		
Référence	Meuble bureau	Référence	Qu unit	Qu total
N° pièce	MB1	Excentrique Kofix Ø 25 BOI 1512	3	3
Repère	Plateau	Caches Kofix Ø 25 CAC1303BL	3	3
Nbre de Pièces	1	Tourillons Kofix filet bois TOU1161		0
Matériau	Méla	Amortisseur Blumotion AM0970		0
Épaisseur	19	Support tablettes SUP936	0	0
Coloris	Gris Manhattan	Charnières invisibles CHA75T175		0
Longueur	1466	Amortisseurs charnière AM0973E		0
Largeur	550	Loqueteau Push Pull magique LOQ11		0
		Tourillons bois Ø 6	2	2
		Bandes de chant en ml	1,466	1,466

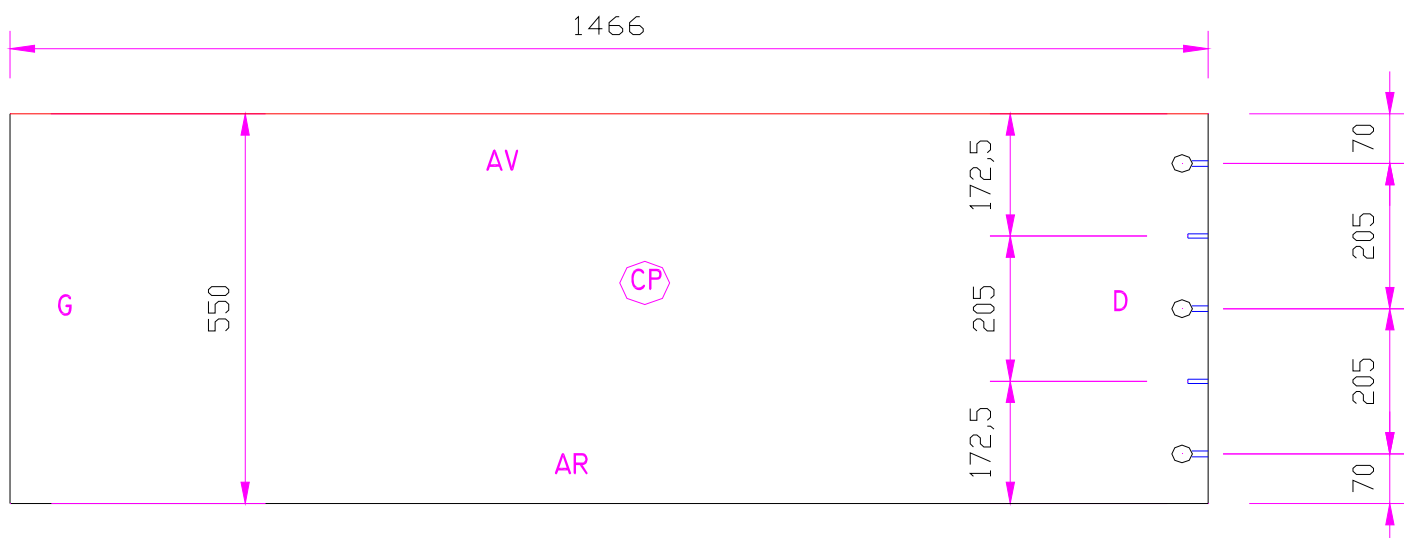

Percements aux axes

Ø percements tourillons bois : 6 mm prof 25

Ø percements tourillons métal : 8 mm

Ø percements Kofix exentrique : 25 mm

- prof à plat 13 mm

Meuble Bureau MB 2 MB 3 : Tablette clavier

BOIS		ACCESSOIRES		
Référence	Meuble Bureau	Référence	Qu unit	Qu total
N° pièce	MB 2 MB 3	Excentrique Kofix Ø 25 BOI 1512		0
Repère	Tablette clavier	Caches Kofix Ø 25 CAC1303BL		0
Nbre de Pièces	1	Tourillons Kofix filet bois TOU1161		0
Matériau	Méla	Amortisseur Blumotion AM0970		0
Épaisseur	19	Support tablettes SUP936		0
Coloris	Gris Manhattan	Charnières invisibles CHA75T175		0
Longueur	1045 / 1045	Amortisseurs charnière AM0973E		0
Largeur	300 / 89	Loqueteau Push Pull magique LOQ11		0
		Tourillons bois Ø 6	4	4
		Bandes de chant en ml	2,83	2,83

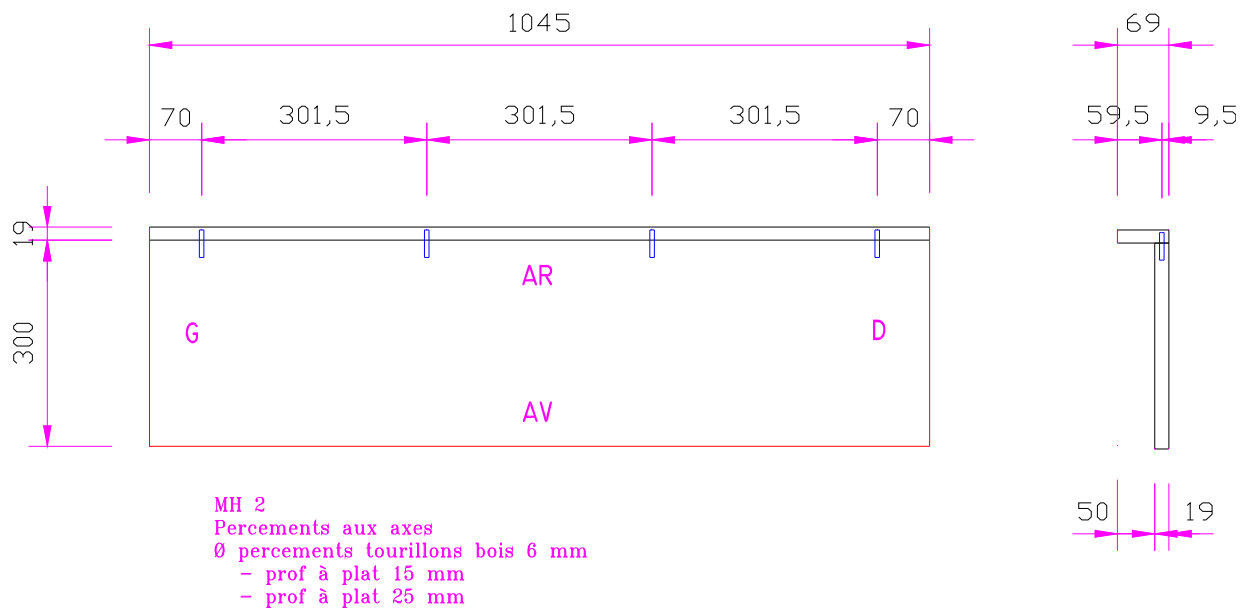

Meuble Bureau MB 4 : Cache Cables

BOIS		ACCESSOIRES		
Référence	Meuble Bureau	Référence	Qu unit	Qu total
N° pièce	MB 4	Excentrique Kofix Ø 25 BOI 1512		0
Repère	Cache Cables	Caches Kofix Ø 25 CAC1303BL		0
Nbre de Pièces	1	Tourillons Kofix filet bois TOU1161		0
Matériau	Méla	Amortisseur Blumotion AM0970		0
Épaisseur	19	Support tablettes SUP936		0
Coloris	Blanc	Charnières invisibles CHA75T175		0
Longueur	1065	Amortisseurs charnière AM0973E		0
Largeur	600	Loqueteau Push Pull magique LOQ11		0
		Tourillons bois Ø 6		0
		Bandes de chant en ml	2,83	2,83

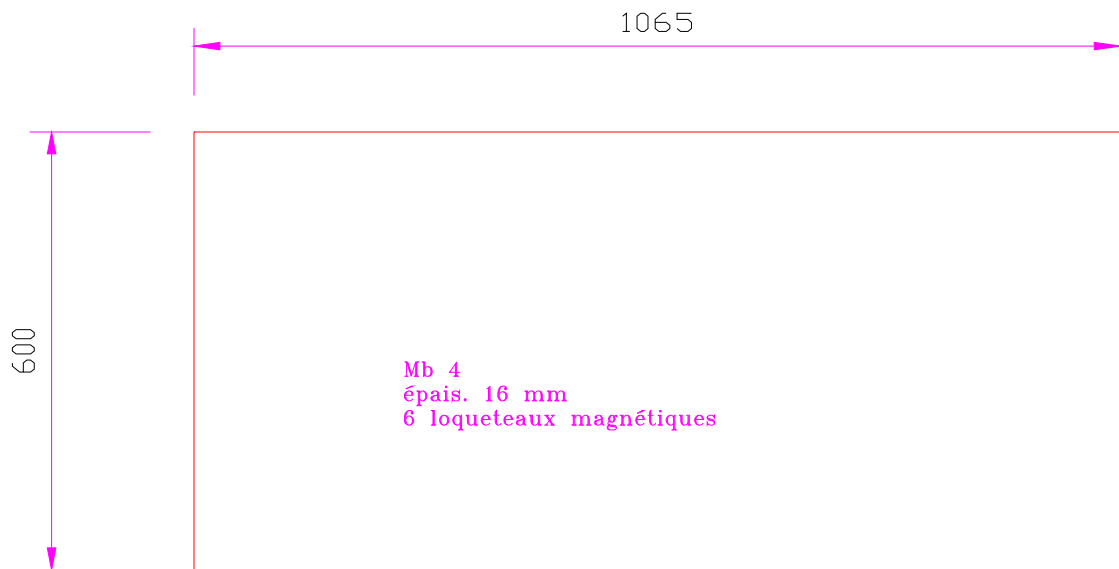

Meuble Bureau MB 6 : Porte ouvrante

BOIS		ACCESSOIRES		
Référence	Meuble Bureau	Référence	Qu unit	Qu total
N° pièce	MB 6	Excentrique Kofix Ø 25 BOI 1512	0	0
Repère	Porte ouvrante	Caches Kofix Ø 25 CAC1303BL	0	0
Nbre de Pièces	1	Tourillons Kofix filet bois TOU1161		0
Matériau	Méla	Amortisseur Blumotion AM0970		0
Épaisseur	19	Support tablettes SUP936		0
Coloris	Blanc	Charnières invisibles CHA795T955	2	2
Longueur	527	Amortisseurs charnière AM0973E		0
Largeur	368	Loqueteau Push Pull magique LOQ11		0
		Tourillons bois Ø 6	0	0
		Bandes de chant en ml	1,79	1,79

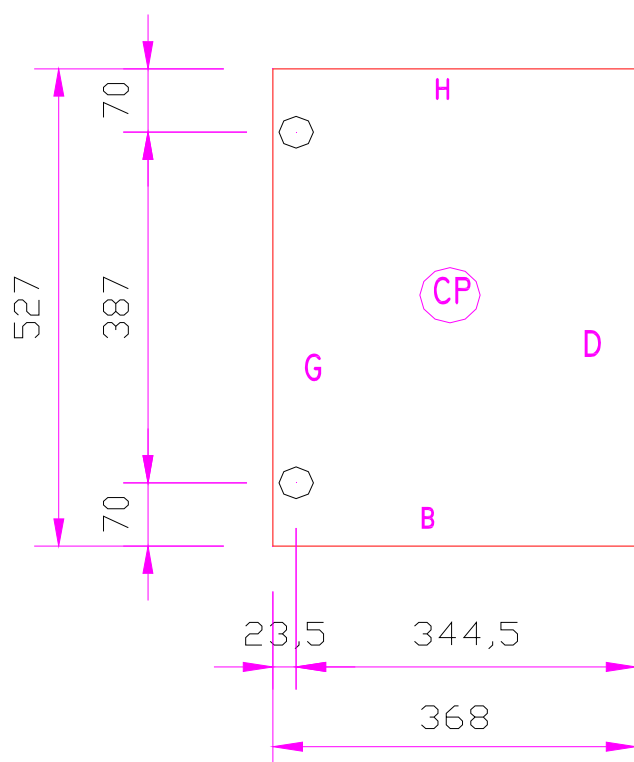

MB 6
 Percements aux axes
 Ø percements charnières invisibles 35 mm
 - prof à plat 13 mm

Meuble Bureau MB 7 : Bandeau Fixe

BOIS		ACCESSOIRES		
Référence	Meuble Bureau	Référence	Qu unit	Qu total
N° pièce	MB 7	Excentrique Kofix Ø 25 BOI 1512	0	0
Repère	Bandeau Fixe	Caches Kofix Ø 25 CAC1303BL	0	0
Nbre de Pièces	1	Tourillons Kofix filet bois TOU1161		0
Matériau	Méla	Amortisseur Blumotion AM0970		0
Épaisseur	19	Support tablettes SUP936		0
Coloris	Blanc	Charnières invisibles CHA795T955		0
Longueur	372	Amortisseurs charnière AM0973E		0
Largeur	89	Loqueteau Push Pull magique LOQ11		0
		Tourillons bois Ø 6	0	0
		Bandes de chant en ml	0,37	0,38

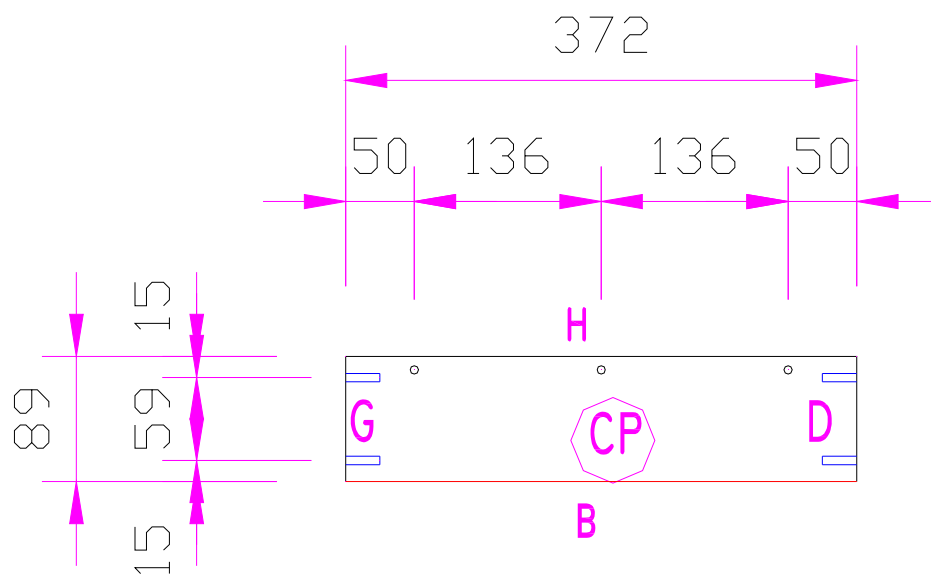

MB 7

Perçements aux axes

Ø percements tourillons bois 6 mm

- prof à plat 15 mm

- prof à chant 25 mm

Meuble Bureau MB 8a : Traverse haute avant

BOIS		ACCESSOIRES		
Référence	Meuble Bureau	Référence	Qu unit	Qu total
N° pièce	MB 8a	Excentrique Kofix Ø 25 BOI 1512	2	2
Repère	Traverse haute avant	Caches Kofix Ø 25 CAC1303BL	2	2
Nbre de Pièces	1	Tourillons Kofix filet bois TOU1161		0
Matériau	Méla	Amortisseur Blumotion AM0970		0
Épaisseur	19	Support tablettes SUP936		0
Coloris	Blanc	Charnières invisibles CHA795T955		0
Longueur	462	Amortisseurs charnière AM0973E		0
Largeur	60	Loqueteau Push Pull magique LOQ11		0
		Tourillons bois Ø 6	4	4
		Bandes de chant en ml	0,00	0

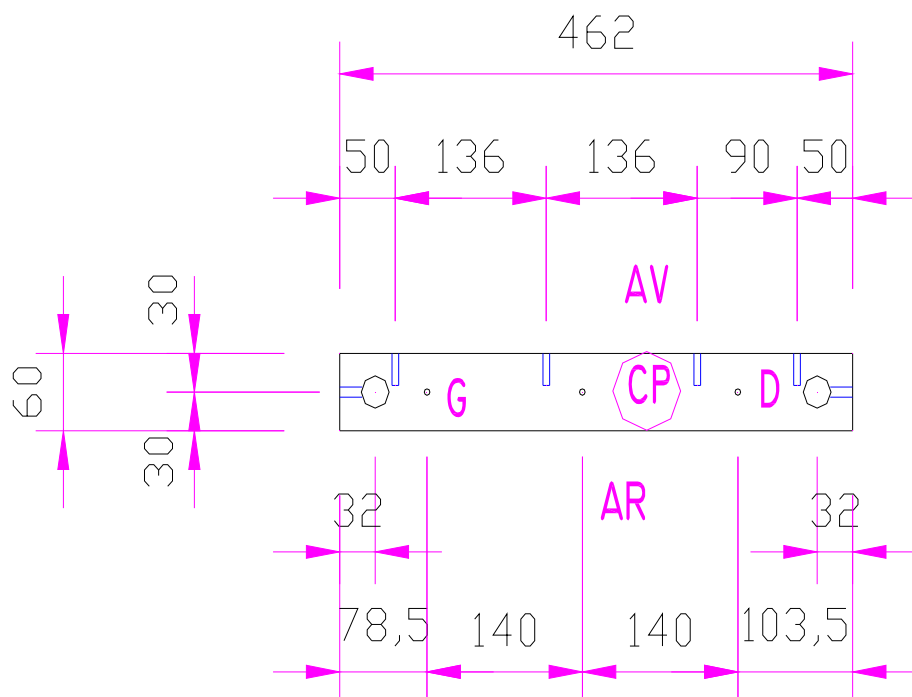

MB 8a

Percements aux axes

Ø percements tourillons bois 6 mm

- prof à plat 15 mm

- prof à chant 25 mm

Ø percements Kofix excentriques 25 mm prof 13 mm

Ø percements tourillons métal 8 mm

Meuble Bureau MB 8b : Traverse haute arrière

BOIS		ACCESSOIRES		
Référence	Meuble Bureau	Référence	Qu unit	Qu total
N° pièce	MB 8b	Excentrique Kofix Ø 25 BOI 1512	2	2
Repère	Traverse haute arrière	Caches Kofix Ø 25 CAC1303BL	2	2
Nbre de Pièces	1	Tourillons Kofix filet bois TOU1161		0
Matériau	Méla	Amortisseur Blumotion AM0970		0
Épaisseur	19	Support tablettes SUP936		0
Coloris	Blanc	Charnières invisibles CHA795T955		0
Longueur	462	Amortisseurs charnière AM0973E		0
Largeur	60	Loqueteau Push Pull magique LOQ11		0
		Tourillons bois Ø 6	0	0
		Bandes de chant en ml	0,00	0

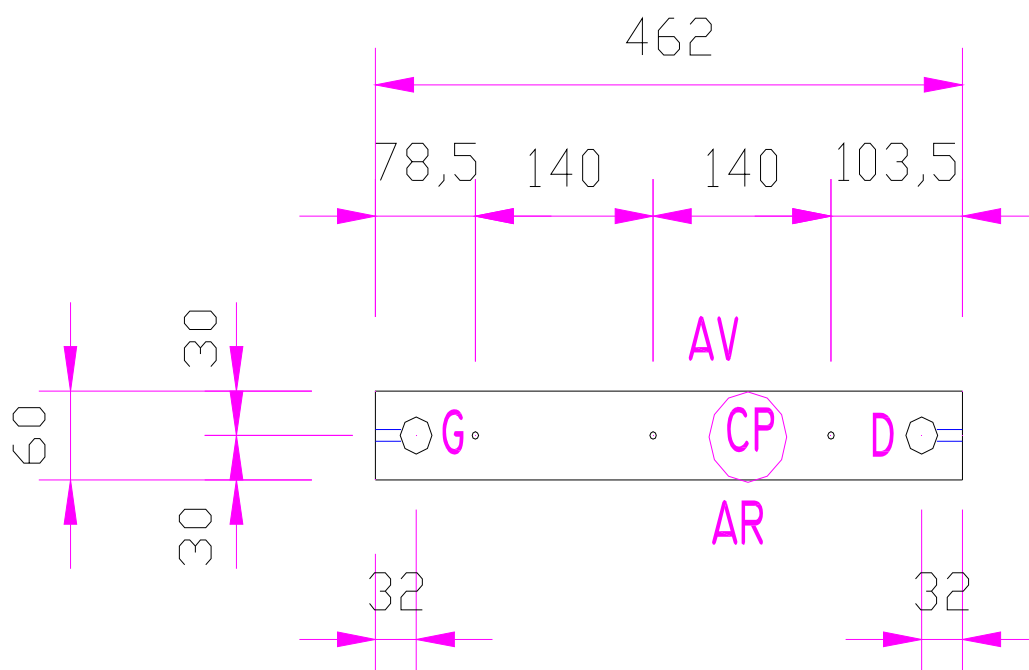

MB 8b Percements aux axes

Ø percements tourillons bois 6 mm

- prof à plat 15 mm

- prof à chant 25 mm

Ø percements Kofix excentriques 25 mm prof 13 mm

Ø percements tourillons métal 8 mm

Meuble Bureau MB 9a : Tablette intermédiaire

BOIS		ACCESSOIRES		
Référence	Meuble Bureau	Référence	Qu unit	Qu total
N° pièce	MB 9a	Excentrique Kofix Ø 25 BOI 1512	4	8
Repère	Tablette intermédiaire	Caches Kofix Ø 25 CAC1303BL	4	8
Nbre de Pièces	2	Tourillons Kofix filet bois TOU1161		0
Matériau	Méla	Amortisseur Blumotion AM0970		0
Épaisseur	19	Support tablettes SUP936		0
Coloris	Blanc	Charnières invisibles CHA795T955		0
Longueur	462	Amortisseurs charnière AM0973E		0
Largeur	324	Loqueteau Push Pull magique LOQ11		0
		Tourillons bois Ø 6	0	0
		Bandes de chant en ml	0,46	0,93

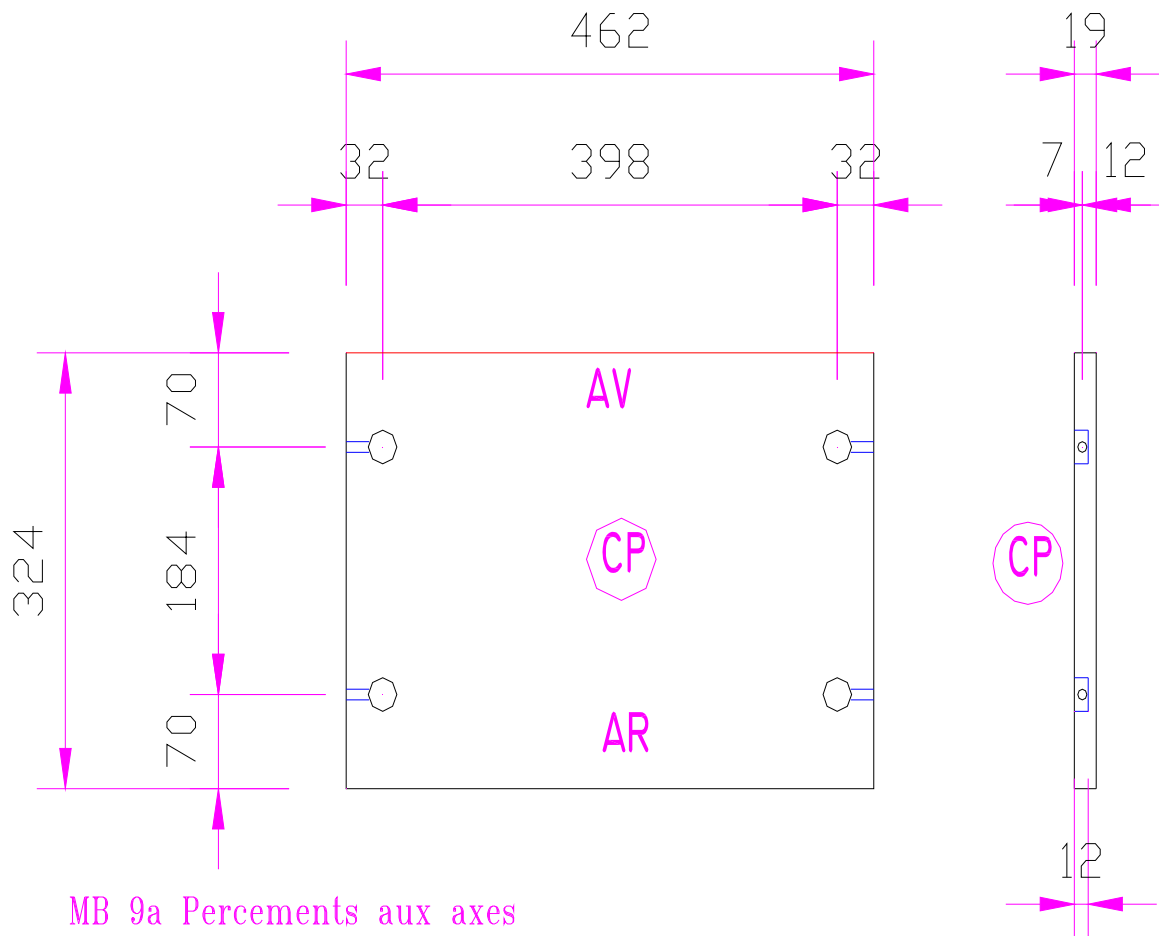

MB 9a Percements aux axes

Ø percements Kofix excentriques 25 mm prof 13 mm

Ø percements tourillons métal 8 mm

Meuble Bureau MB 9b : Tablette basse

BOIS		ACCESSOIRES		
Référence	Meuble Bureau	Référence	Qu unit	Qu total
N° pièce	MB 9b	Excentrique Kofix Ø 25 BOI 1512	4	4
Repère	Tablette basse	Caches Kofix Ø 25 CAC1303BL	4	4
Nbre de Pièces	1	Tourillons Kofix filet bois TOU1161		0
Matériau	Méla	Amortisseur Blumotion AM0970		0
Épaisseur	19	Support tablettes SUP936		0
Coloris	Blanc	Charnières invisibles CHA795T955		0
Longueur	462	Amortisseurs charnière AM0973E		0
Largeur	324	Loqueteau Push Pull magique LOQ11		0
		Tourillons bois Ø 6	0	0
		Bandes de chant en ml	0,46	0,47

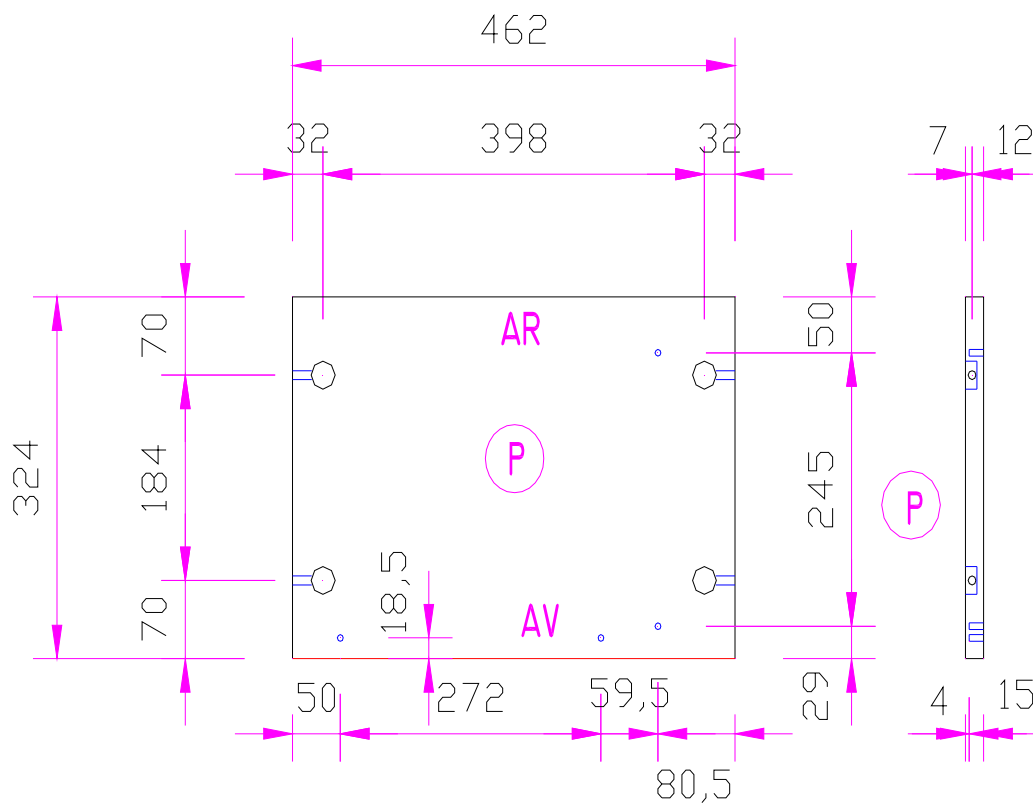

MB 9b Percements aux axes

Ø percements Kofix excentriques 25 mm prof 13 mm

Ø percements tourillons métal 8 mm

Ø percement tourillons bois à plat en contre parement

6 mm prof 15 mm

Meuble Bureau MB 10 : Côté Gauche

BOIS		ACCESSOIRES		
Référence	Meuble Bureau	Référence	Qu unit	Qu total
N° pièce	MB 10	Excentrique Kofix Ø 25 BOI 1512	0	0
Repère	Côté Gauche	Caches Kofix Ø 25 CAC1303BL	0	0
Nbre de Pièces	1	Tourillons Kofix filet bois TOU1161		0
Matériau	Méla	Amortisseur Blumotion AM0970		0
Épaisseur	19	Support tablettes SUP936		0
Coloris	Blanc	Charnières invisibles CHA795T955		0
Longueur	741	Amortisseurs charnière AM0973E		0
Largeur	395	Loqueteau Push Pull magique LOQ11		0
		Tourillons bois Ø 6	0	0
		Bandes de chant en ml	0,74	0,75

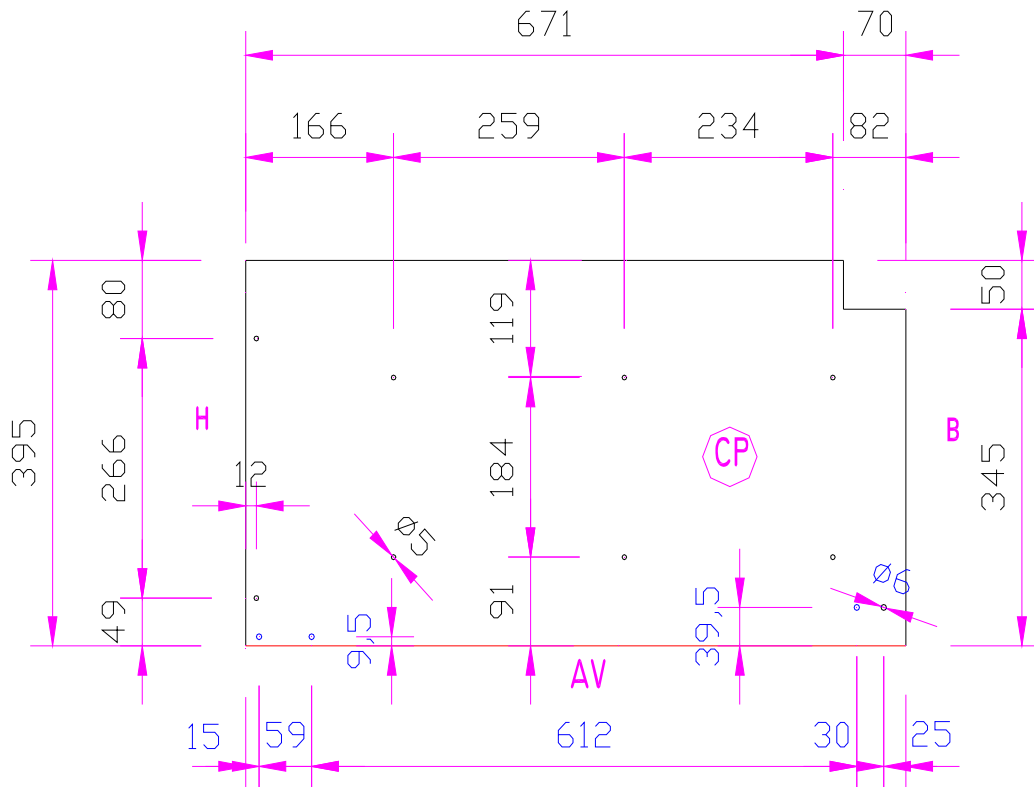

MB 10 Perçements aux axes

Ø perçements tourillons Kofix 5 mm prof 13 mm

Ø perçement tourillons bois à plat en contre parement

6 mm prof 15 mm

Meuble Bureau MB 12 : Plinthes

BOIS		ACCESSOIRES		
Référence	Meuble Bureau	Référence	Qu unit	Qu total
N° pièce	MB 12	Excentrique Kofix Ø 25 BOI 1512	0	0
Repère	Plinthes	Caches Kofix Ø 25 CAC1303BL	0	0
Nbre de Pièces	1	Tourillons Kofix filet bois TOU1161		0
Matériau	Méla	Amortisseur Blumotion AM0970		0
Épaisseur	19	Support tablettes SUP936		0
Coloris	Blanc	Charnières invisibles CHA795T955		0
Longueur	372 / 345	Amortisseurs charnière AM0973E		0
Largeur	60 / 70	Loqueteau Push Pull magique LOQ11		0
		Tourillons bois Ø 6	9	9
		Bandes de chant en ml	0,00	0

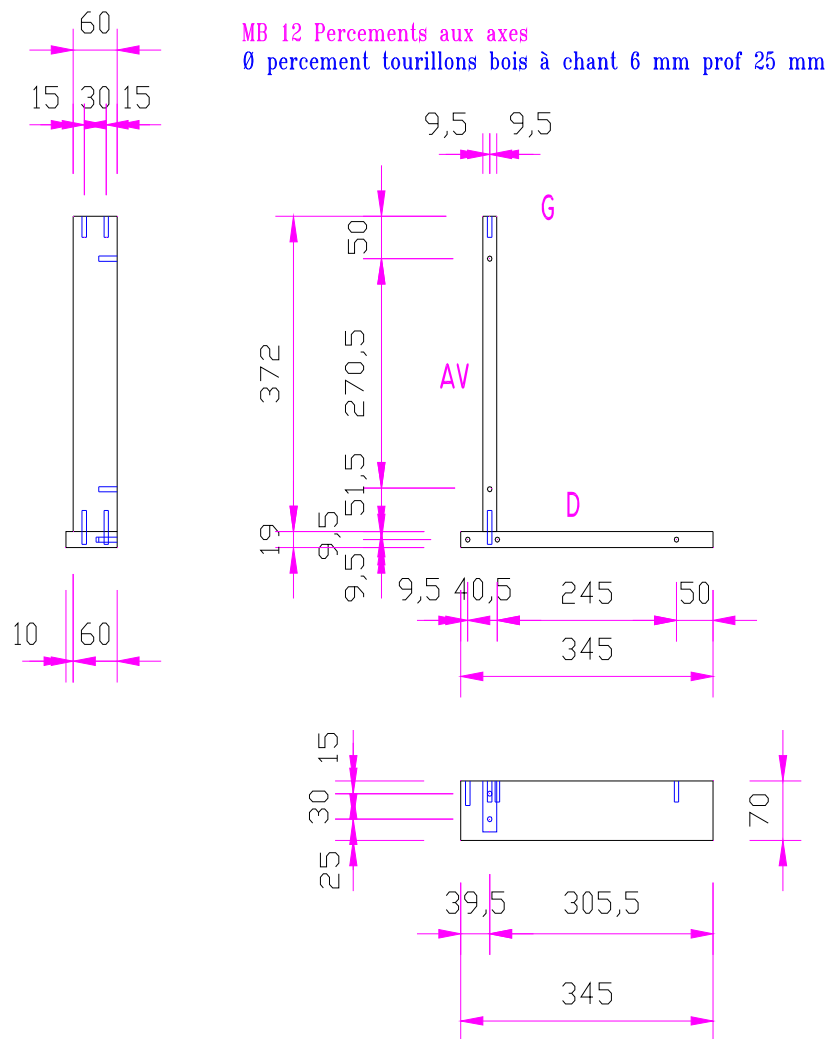

Meuble Hifi MH 1 : Côté Droite

BOIS		ACCESSOIRES		
Référence	Meuble Hifi	Référence	Qu unit	Qu total
N° pièce	MH 1	Excentrique Kofix Ø 25 BOI 1512		0
Repère	Côté Droite	Caches Kofix Ø 25 CAC1303BL		0
Nbre de Pièces	1	Tourillons Kofix filet bois TOU1161	7	7
Matériau	Méla	Amortisseur Blumotion AM0970		0
Épaisseur	19	Support tablettes SUP936	0	0
Coloris	Blanc	Charnières invisibles CHA75T175		0
Longueur	741	Amortisseurs charnière AM0973E		0
Largeur	395	Loqueteau Push Pull magique LOQ11		0
		Tourillons bois Ø 6	2	2
		Bandes de chant en ml	0,741	0,741

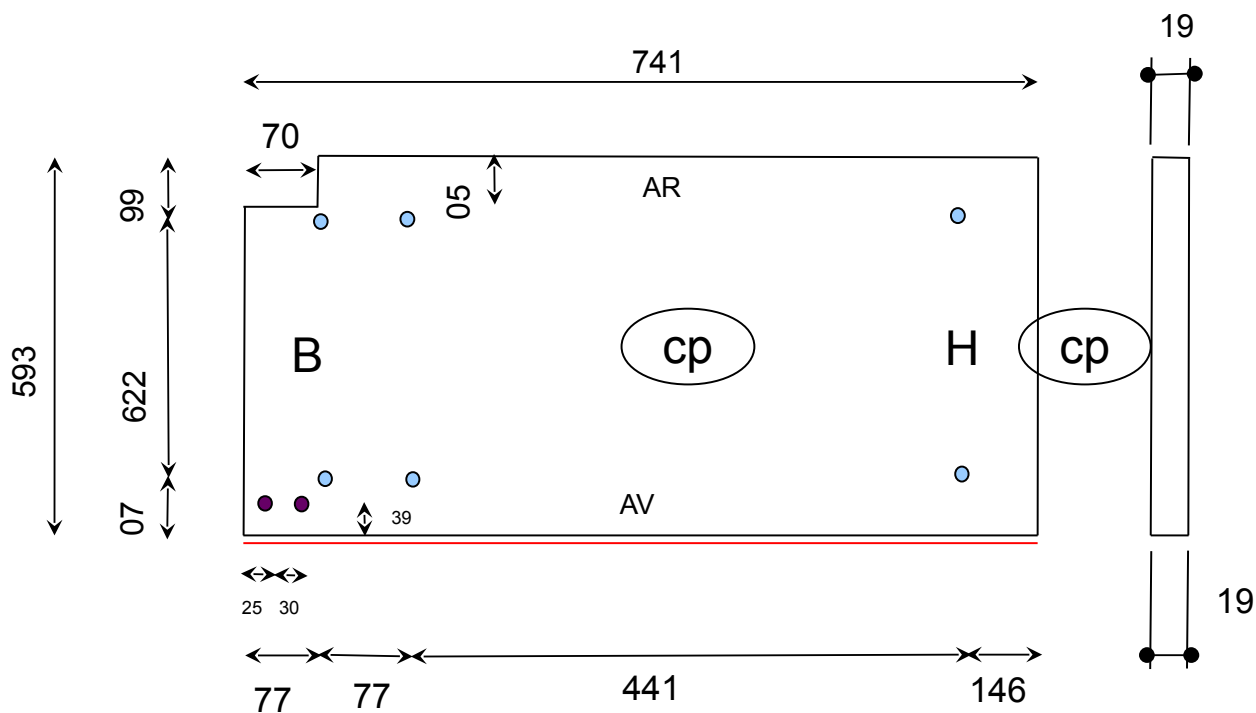

Cotes de percement aux axes

Ø percements tourillons métal : 5 mm (prof 12 mm)

Ø percements pour tourillons bois : 6 mm (prof 15 mm)

Meuble Hifi MH 2 : Côté Gauche

BOIS		ACCESSOIRES		
Référence	Meuble Hifi	Référence	Qu unit	Qu total
N° pièce	MH 2	Excentrique Kofix Ø 25 BOI 1512		0
Repère	Côté Gauche	Caches Kofix Ø 25 CAC1303BL		0
Nbre de Pièces	1	Tourillons Kofix filet bois TOU1161	7	7
Matériau	Méla	Amortisseur Blumotion AM0970		0
Épaisseur	19	Support tablettes SUP936	0	0
Coloris	Blanc	Charnières invisibles CHA75T175		0
Longueur	671	Amortisseurs charnière AM0973E		0
Largeur	395	Loqueteau Push Pull magique LOQ11		0
		Tourillons bois Ø 8	0	0
		Bandes de chant en ml	0,671	0,671

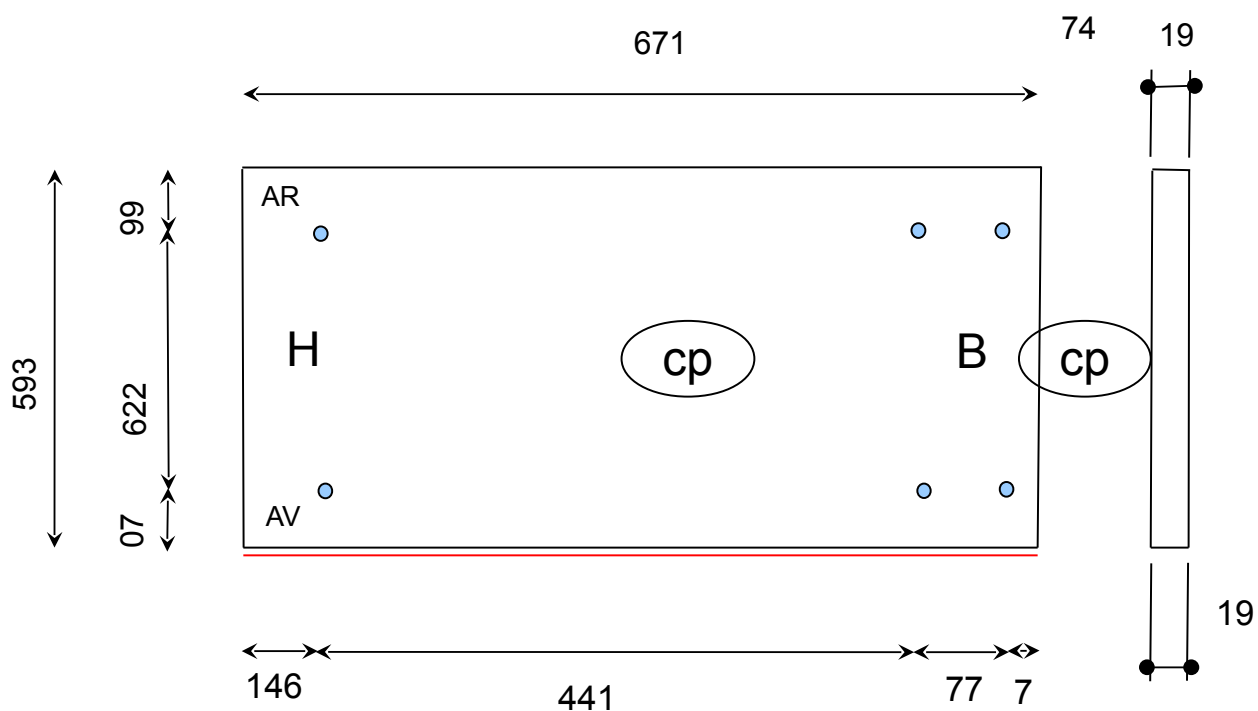

Cotes de percement aux axes

Ø percements tourillons métal : 5 mm (prof 12 mm)

Meuble Hifi MH 3 : Tablettes

BOIS		ACCESSOIRES		
Référence	Meuble Hifi	Référence	Qu unit	Qu total
N° pièce	MH 3	Excentrique Kofix Ø 25 BOI 1512	4	8
Repère	Tablettes	Caches Kofix Ø 25 CAC1303BL	4	8
Nbre de Pièces	2	Tourillons Kofix filet bois TOU1161	0	0
Matériau	Méla	Amortisseur Blumotion AM0970		0
Épaisseur	19	Support tablettes SUP936		0
Coloris	Blanc	Charnières invisibles CHA75T175		0
Longueur	476	Amortisseurs charnière AM0973E		0
Largeur	324	Loqueteau Push Pull magique LOQ11		0
		Tourillons bois Ø 6	6	6
		Bandes de chant en ml	0,476	0,952

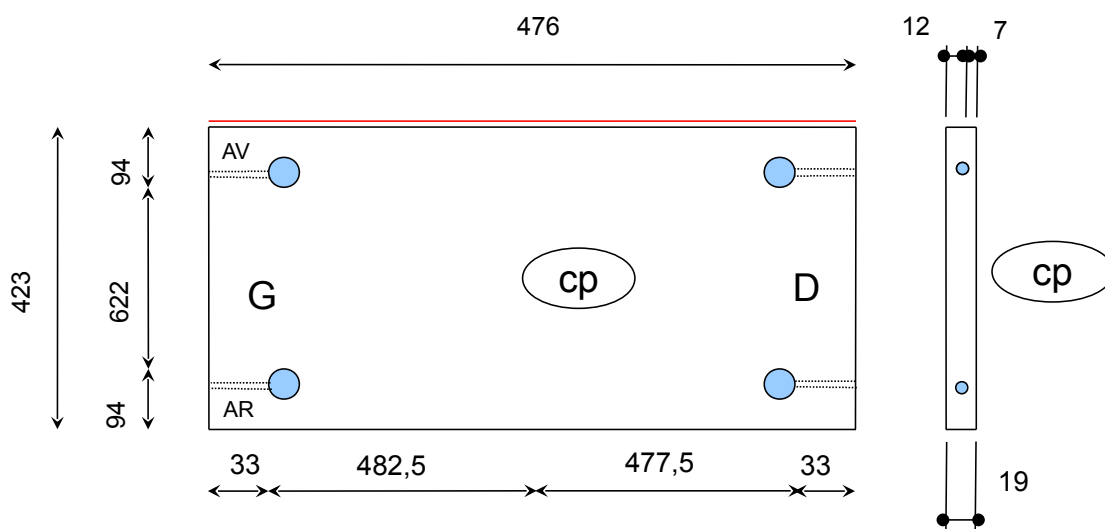

Cotes de percement aux axes

- Ø percements Excentrique Kofix : 25 mm
- Ø percements en bout tourillons métal : 8 mm

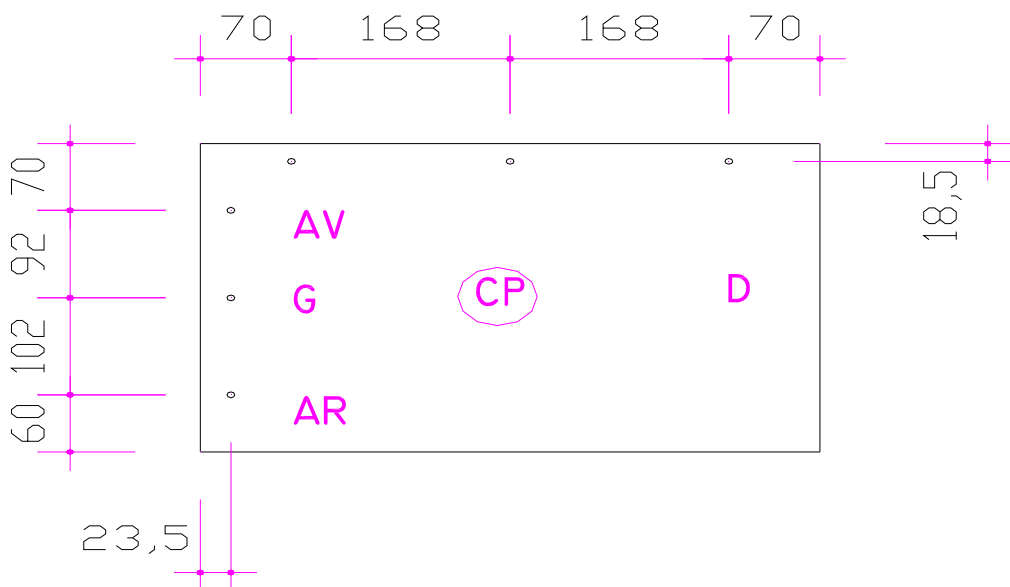

Pour la TABLETTE BASSE

Ø percements tourillons bois : 6 mm – prof 14 mm

Meuble suspendu MH 3b : Tablette intermédiaire

BOIS		ACCESSOIRES		
Référence	Meuble suspendu	Référence	Qu unit	Qu total
N° pièce	MH 3b	Excentrique Kofix Ø 25 BOI 1512		0
Repère	Tablette intermédiaire	Caches Kofix Ø 25 CAC1303BL		0
Nbre de Pièces	1	Tourillons Kofix filet bois TOU1161		0
Matériau	Méla	Amortisseur Blumotion AM0970		0
Épaisseur	19	Support tablettes SUP936	4	4
Coloris	Blanc	Charnières invisibles CHA75T175		0
Longueur	476	Amortisseurs charnière AM0973E		0
Largeur	324	Loqueteau Push Pull magique LOQ11		0
		Tourillons bois Ø 8		0
		Bandes de chant en ml	0,476	0,476

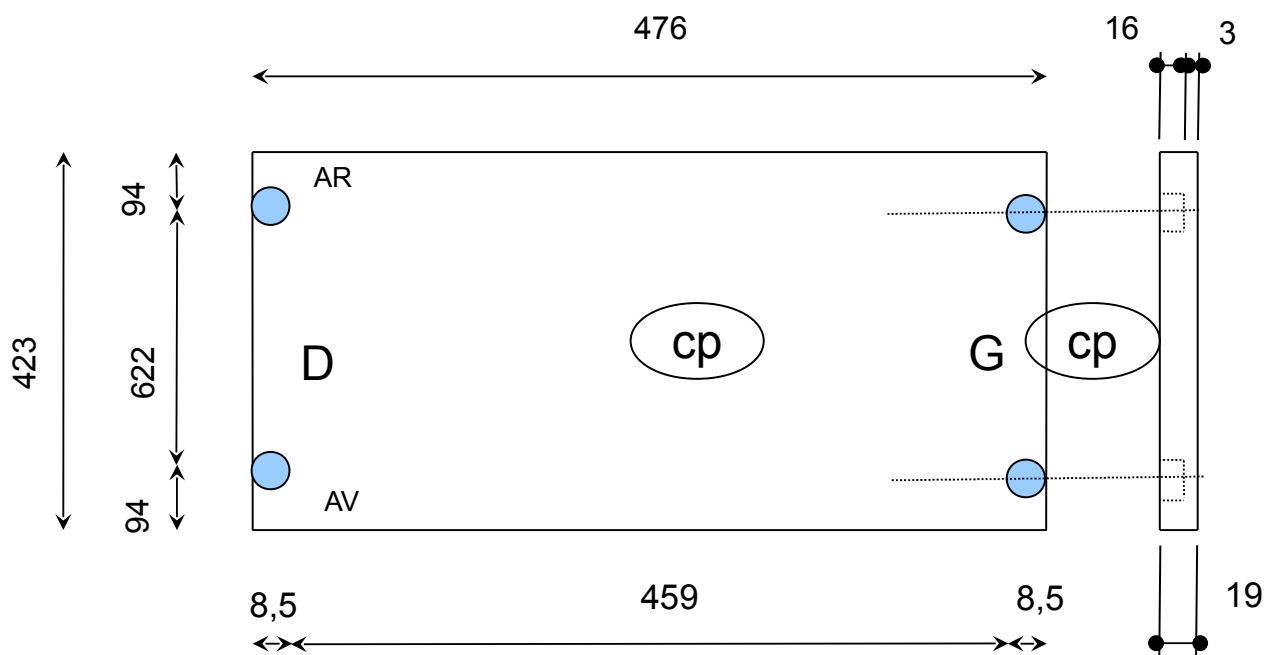

Cotes de perçement aux axes

Ø percements inserts taquets : 18 mm
 profondeur : 16 mm

Meuble Hifi MH 5 : Façade Tablette tiroir

BOIS		ACCESSOIRES		
Référence	Meuble Hifi	Référence	Qu unit	Qu total
N° pièce	MH 5	Excentrique Kofix Ø 25 BOI 1512		0
Repère	Façade Tablette tiroir	Caches Kofix Ø 25 CAC1303BL		0
Nbre de Pièces	1	Tourillons Kofix filet bois TOU1161		0
Matériau	Méla	Amortisseur Blumotion AM0970		0
Épaisseur	19	Support tablettes SUP936		0
Coloris	Framboise	Charnières invisibles CHA75T175		0
Longueur	472	Amortisseurs charnière AM0973E		0
Largeur	140	Loqueteau Push Pull magique LOQ11		0
		Tourillons bois Ø 6	3	3
		Bandes de chant en ml	1,22	1,22

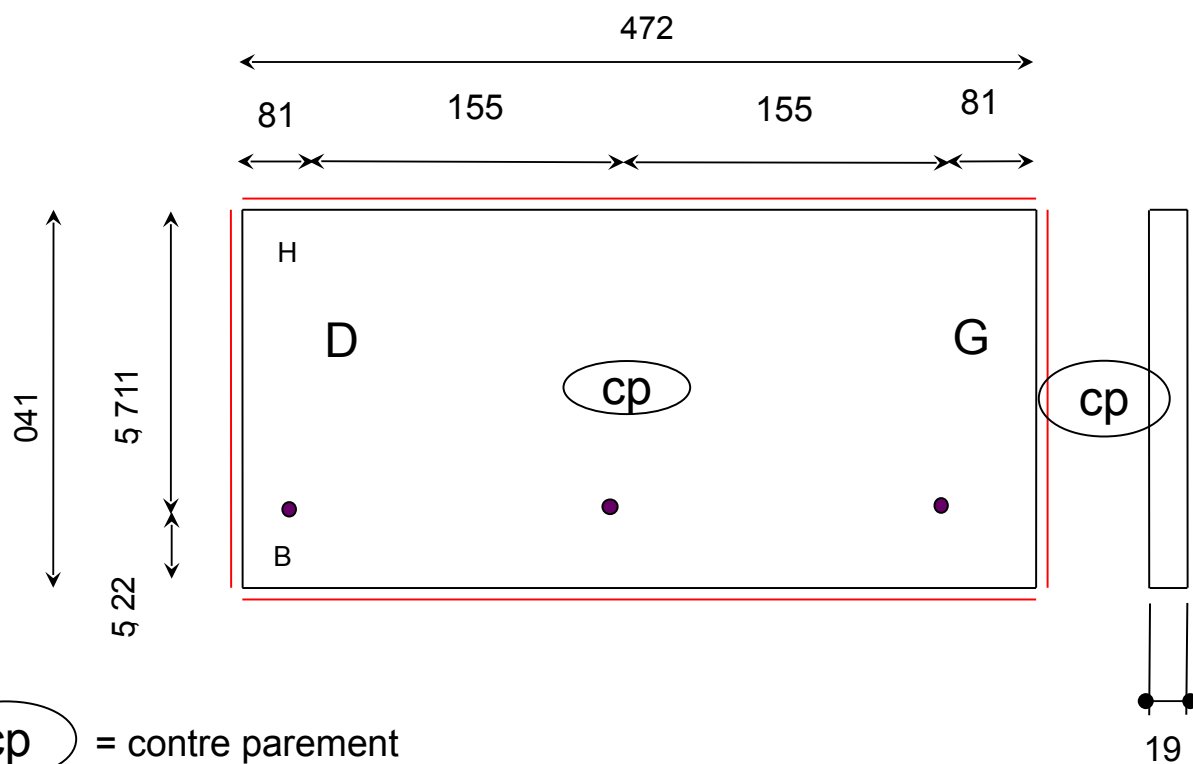

Ø percements pour tourillons bois : 6 mm (prof 15 mm)

Meuble Hifi MH 6 : Plinthe

BOIS		ACCESSOIRES		
Référence	Meuble Hifi	Référence	Qu unit	Qu total
N° pièce	MH 6	Excentrique Kofix Ø 25 BOI 1512		0
Repère	Plinthe	Caches Kofix Ø 25 CAC1303BL		0
Nbre de Pièces	1	Tourillons Kofix filet bois TOU1161		0
Matériau	Méla	Amortisseur Blumotion AM0970		0
Épaisseur	19	Support tablettes SUP936		0
Coloris	Blanc	Charnières invisibles CHA75T175		0
Longueur	462	Amortisseurs charnière AM0973E		0
Largeur	60	Loqueteau Push Pull magique LOQ11		0
		Tourillons bois Ø 6	7	7
		Bandes de chant en ml		0

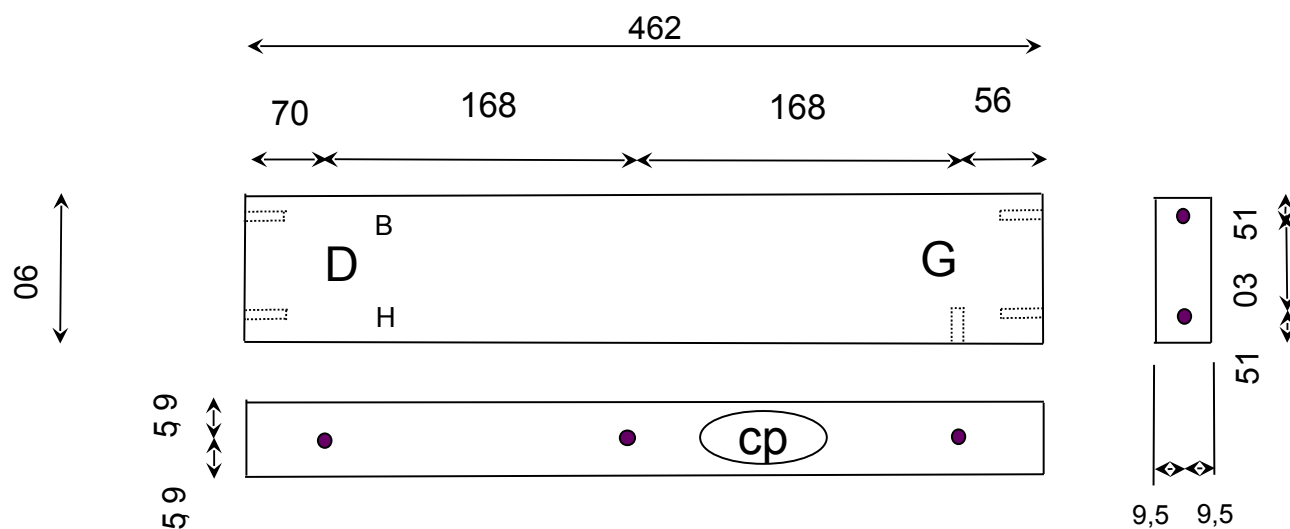

cp = contre parement

Ø percements pour tourillons bois : 6 mm (prof 25 mm)

Meuble Hifi MH 7a & 7b : Retour dePlinthe

BOIS		ACCESSOIRES		
Référence	Meuble Hifi	Référence	Qu unit	Qu total
N° pièce	MH 7a & 7b	Excentrique Kofix Ø 25 BOI 1512		0
Repère	Retour dePlinthe	Caches Kofix Ø 25 CAC1303BL		0
Nbre de Pièces	2	Tourillons Kofix filet bois TOU1161		0
Matériau	Méla	Amortisseur Blumotion AM0970		0
Épaisseur	19	Support tablettes SUP936		0
Coloris	Blanc	Charnières invisibles CHA75T175		0
Longueur	315 / 296	Amortisseurs charnière AM0973E		0
Largeur	70 / 40	Loqueteau Push Pull magique LOQ11		0
		Tourillons bois Ø 6	2	4
		Bandes de chant en ml		0

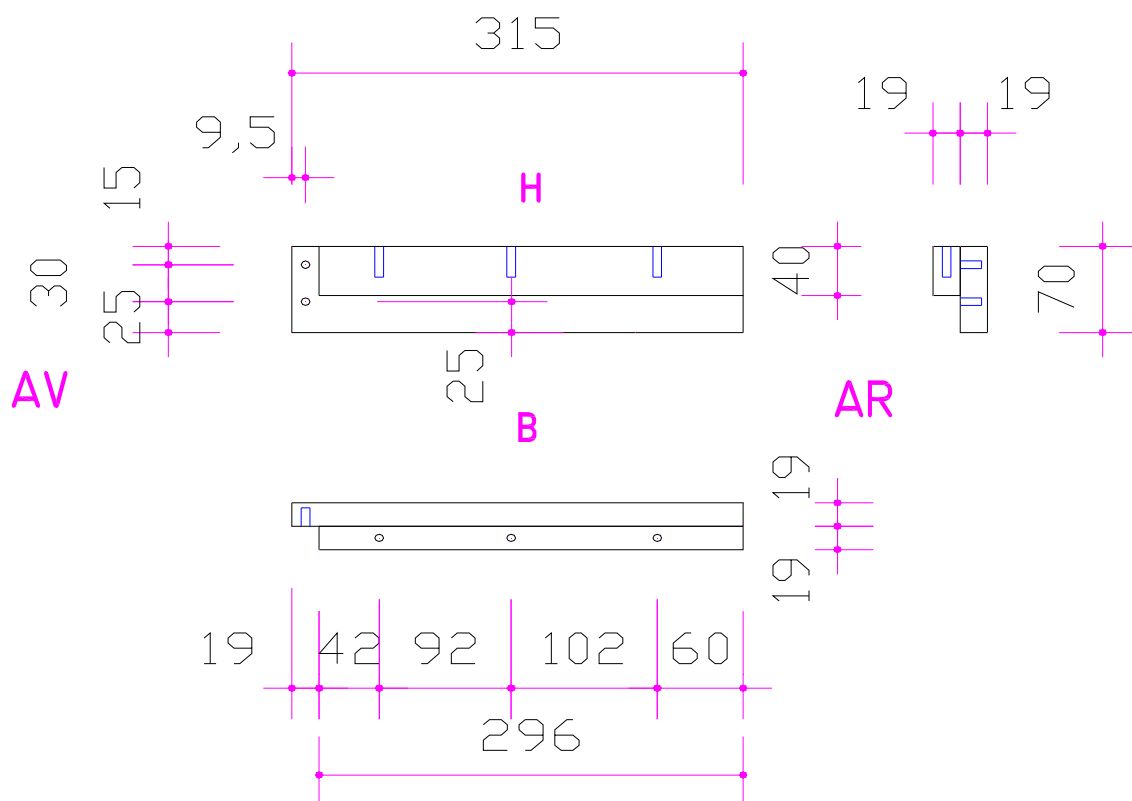

Ø percements tourillons bois : 6 mm - à plat prof 14 mm
 - à chant 25 mm

Meuble Hifi MH 8 : Dessus Fixe

BOIS		ACCESSOIRES		
Référence	Meuble Hifi	Référence	Qu unit	Qu total
N° pièce	MH 8	Excentrique Kofix Ø 25 BOI 1512		0
Repère	Dessus Fixe	Caches Kofix Ø 25 CAC1303BL		0
Nbre de Pièces	1	Tourillons Kofix filet bois TOU1161	3	3
Matériau	Méla	Amortisseur Blumotion AM0970		0
Épaisseur	19	Support tablettes SUP936		0
Coloris	Gris Manhattan	Charnières invisibles CHA75T175		0
Longueur	514	Amortisseurs charnière AM0973E		0
Largeur	90	Loqueteau Push Pull magique LOQ11		0
		Tourillons bois Ø 8		0
		Bandes de chant en ml	1,21	1,21

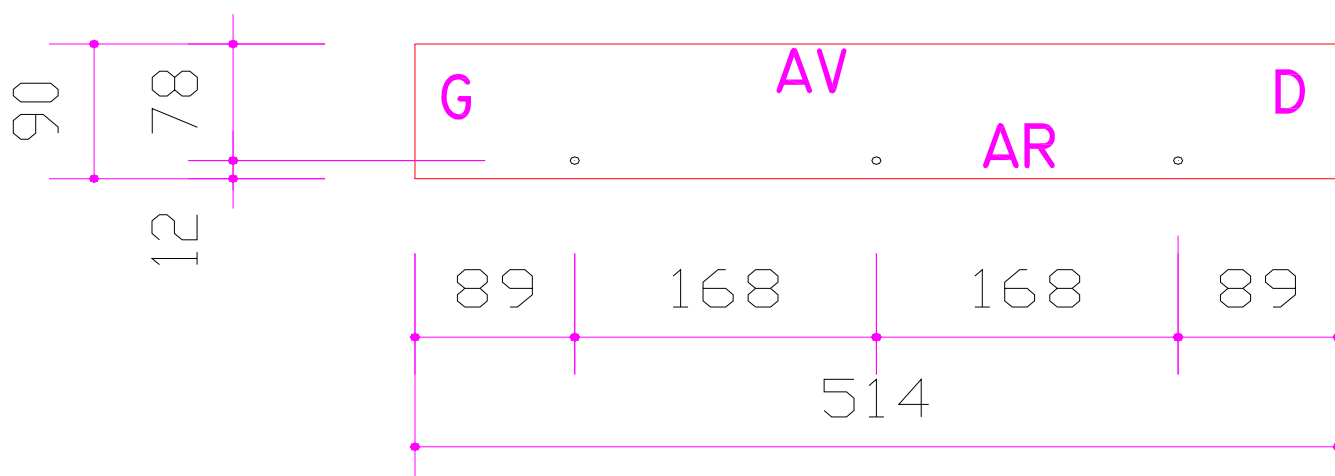

Percements aux axes

Ø percements tourillons métal à plat : 5 mm

Meuble Hifi MH 9 : Dessus Ouvrant

BOIS		ACCESSOIRES		
Référence	Meuble Hifi	Référence	Qu unit	Qu total
N° pièce	MH 9	Excentrique Kofix Ø 25 BOI 1512		0
Repère	Dessus Ouvrant	Caches Kofix Ø 25 CAC1303BL		0
Nbre de Pièces	1	Tourillons Kofix filet bois TOU1161	0	0
Matériau	Méla	Amortisseur Blumotion AM0970	0	0
Épaisseur	19	Support tablettes SUP936		0
Coloris	Gris Manhattan	Charnières invisibles CHA79T9550	2	2
Longueur	512	Amortisseurs charnière AM0973E	2	2
Largeur	303	Loqueteau Push Pull magique LOQ11		0
		Tourillons bois Ø 8		0
		Bandes de chant en ml	1,63	1,63

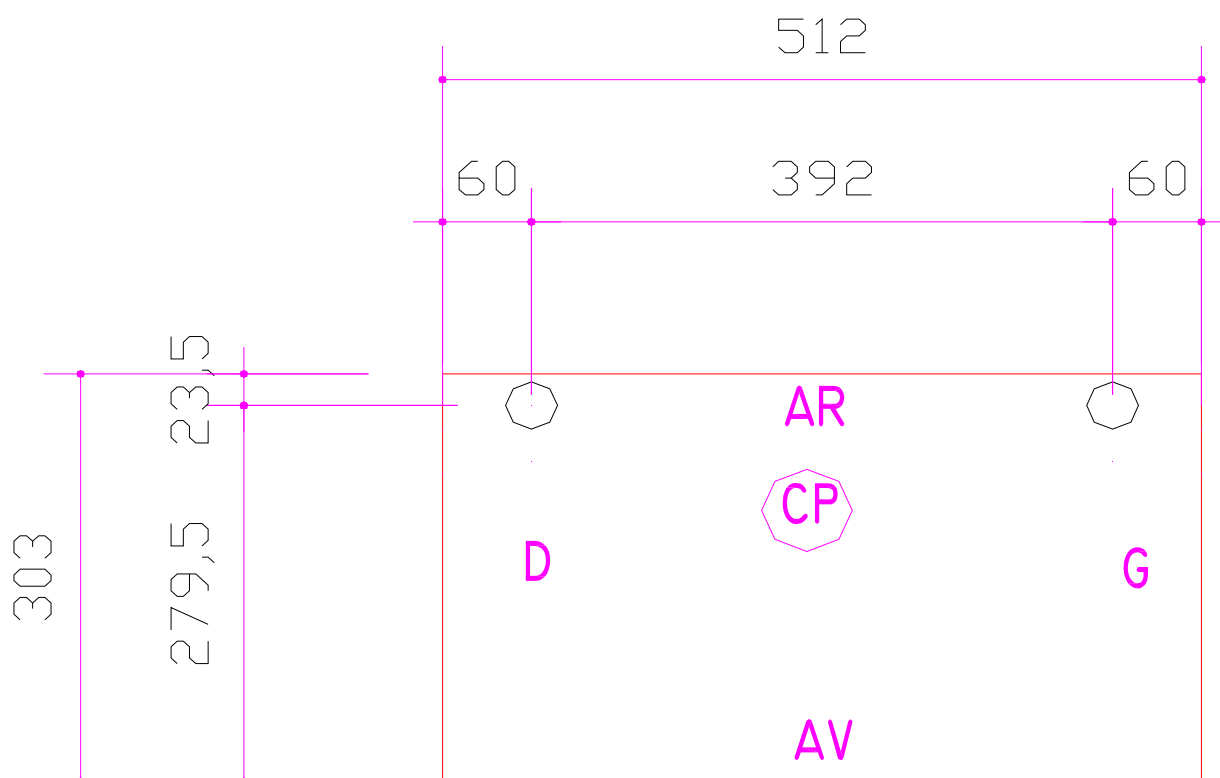

Percements aux axes
 Ø percements charnière : 35 mm
 - prof à plat 13 mm

Meuble Hifi MH 10 : Renfort arrière

BOIS		ACCESSOIRES		
Référence	Meuble Hifi	Référence	Qu unit	Qu total
N° pièce	MH 10	Excentrique Kofix Ø 25 BOI 1512	5	5
Repère	Renfort arrière	Caches Kofix Ø 25 CAC1303BL	5	5
Nbre de Pièces	1	Tourillons Kofix filet bois TOU1161		0
Matériau	Méla	Amortisseur Blumotion AM0970		0
Épaisseur	19	Support tablettes SUP936		0
Coloris	Blanc	Charnières invisibles CHA75T175	0	0
Longueur	475	Amortisseurs charnière AM0973E		0
Largeur	80	Loqueteau Push Pull magique LOQ11		0
		Tourillons bois Ø 8		0
		Bandes de chant en ml	0,00	0

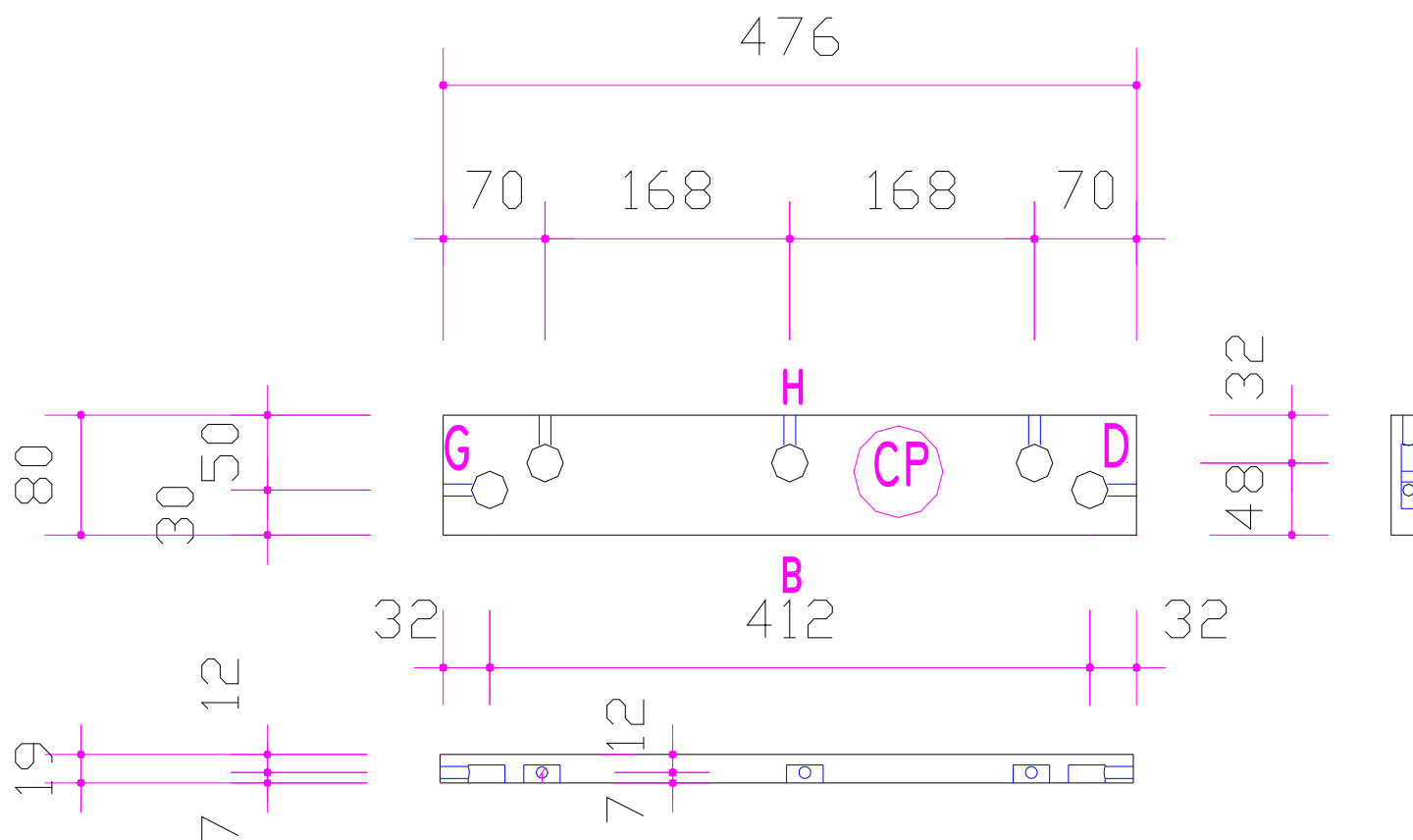

Percements aux axes

Ø percements tourillons métal : 8 mm

Ø percements Kofix exentrique : 25 mm

- prof à plat 13 mm

Meuble Hifi MH 11 : Porte

BOIS		ACCESSOIRES		
Référence	Meuble Hifi	Référence	Qu unit	Qu total
N° pièce	MH 11	Excentrique Kofix Ø 25 BOI 1512		0
Repère	Porte	Caches Kofix Ø 25 CAC1303BL		0
Nbre de Pièces	1	Tourillons Kofix filet bois TOU1161		0
Matériau	Méla	Amortisseur Blumotion AM0970		0
Épaisseur	19	Support tablettes SUP936		0
Coloris	Framboise	Charnières invisibles CHA75T175	2	2
Longueur	527	Amortisseurs charnière AM0973E		0
Largeur	472	Loqueteau Push Pull magique LOQ11		0
		Tourillons bois Ø 8		0
		Bandes de chant en ml	2,00	2

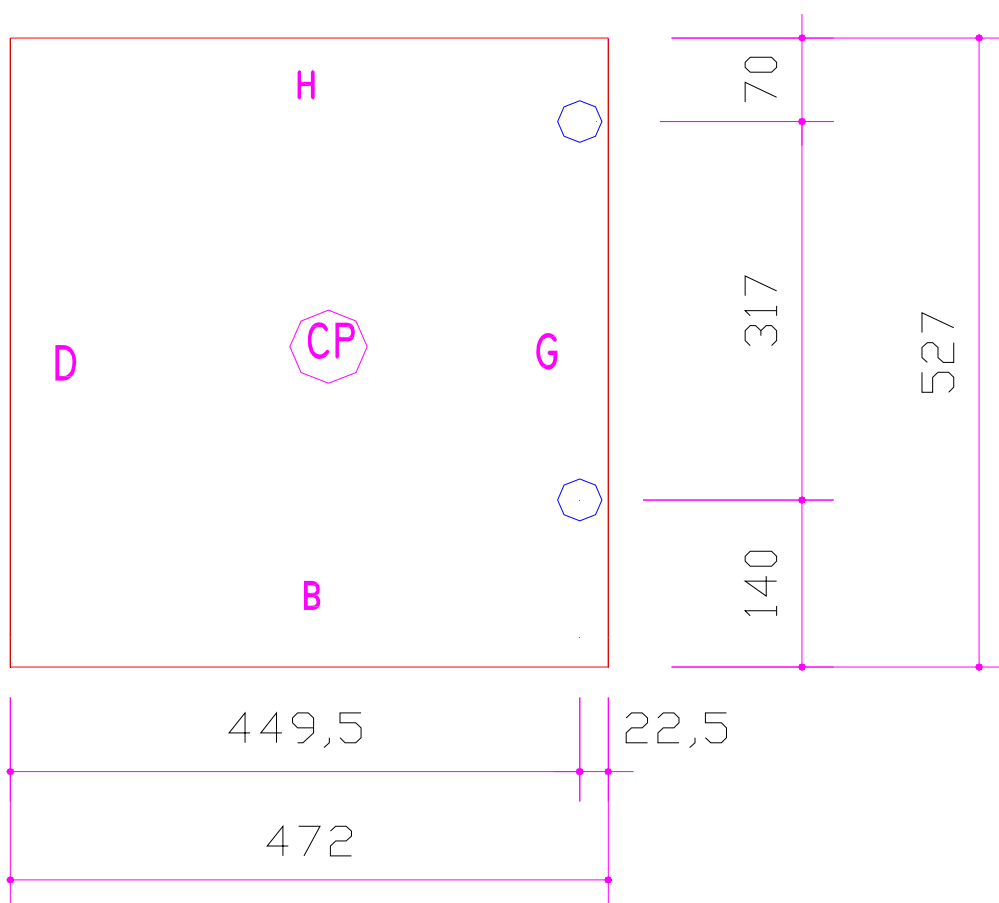

Perçements aux axes
 Ø percements charnière : 35 mm
 - prof à plat 13 mm

Meuble suspendu MS 1

BOIS		ACCESSOIRES		
Référence	Meuble suspendu	Référence	Qu unit	Qu total
N° pièce	MS 1	Excentrique Kofix Ø 25 BOI 1512		0
Repère	Fond	Caches Kofix Ø 25 CAC1303BL		0
Nbre de Pièces	1	Tourillons Kofix filet bois TOU1161		0
Matériau	rigide	Amortisseur Blumotion AM0970		0
Épaisseur	3	Support tablettes SUP936		0
Coloris	Blanc	Charnières invisibles CHA75T175		0
Longueur	1046	Amortisseurs charnière AM0973E		0
Largeur	757	Loqueteau Push Pull magique LOQ11		0
		Tourillons bois Ø 8		0
		Bandes de chant en ml		0

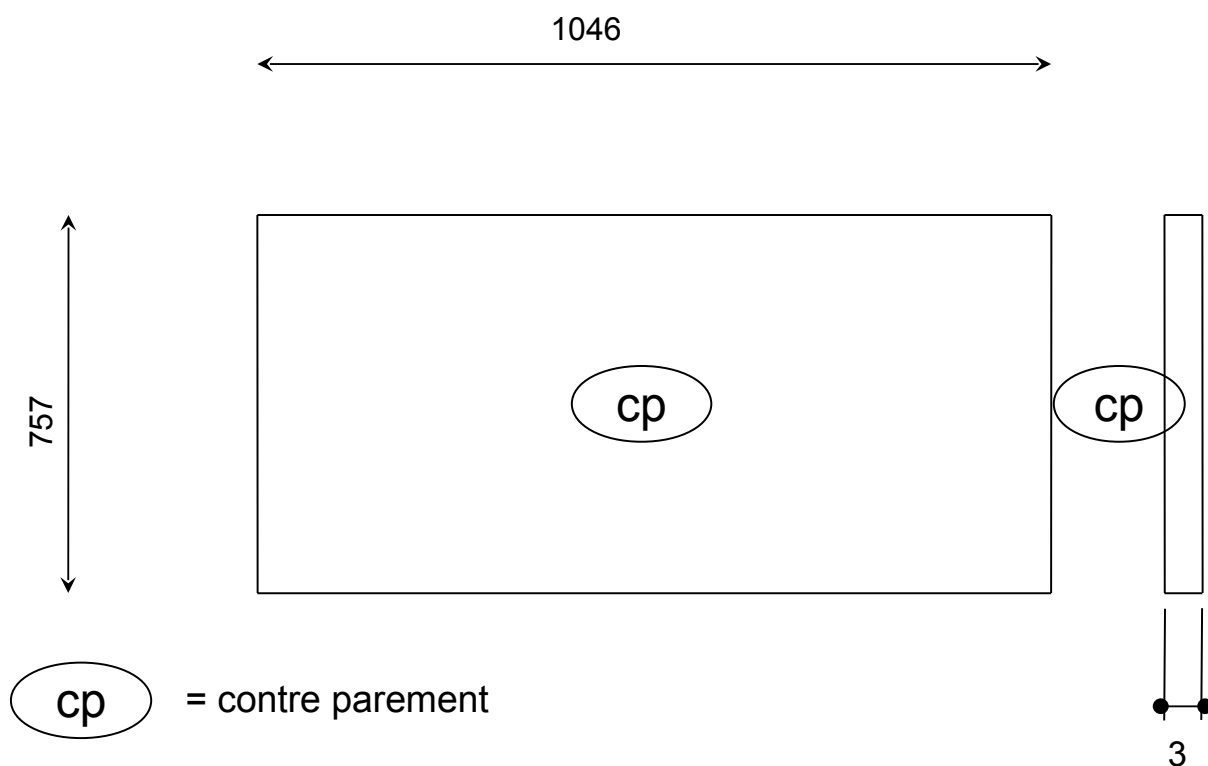

Meuble suspendu MS 2 (1) : Côté Gauche

BOIS		ACCESSOIRES		
Référence	Meuble suspendu	Référence	Qu unit	Qu total
N° pièce	MS 2 (1)	Excentrique Kofix Ø 25 BOI 1512		0
Repère	Côté Gauche	Caches Kofix Ø 25 CAC1303BL		0
Nbre de Pièces	1	Tourillons Kofix filet bois TOU1161	4	4
Matériau	Méla	Amortisseur Blumotion AM0970		0
Épaisseur	19	Support tablettes SUP936	2	2
Coloris	Blanc	Charnières invisibles CHA75T175		0
Longueur	807	Amortisseurs charnière AM0973E		0
Largeur	395	Loqueteau Push Pull magique LOQ11		0
		Tourillons bois Ø 8	6	6
		Bandes de chant en ml	2,404	2,404

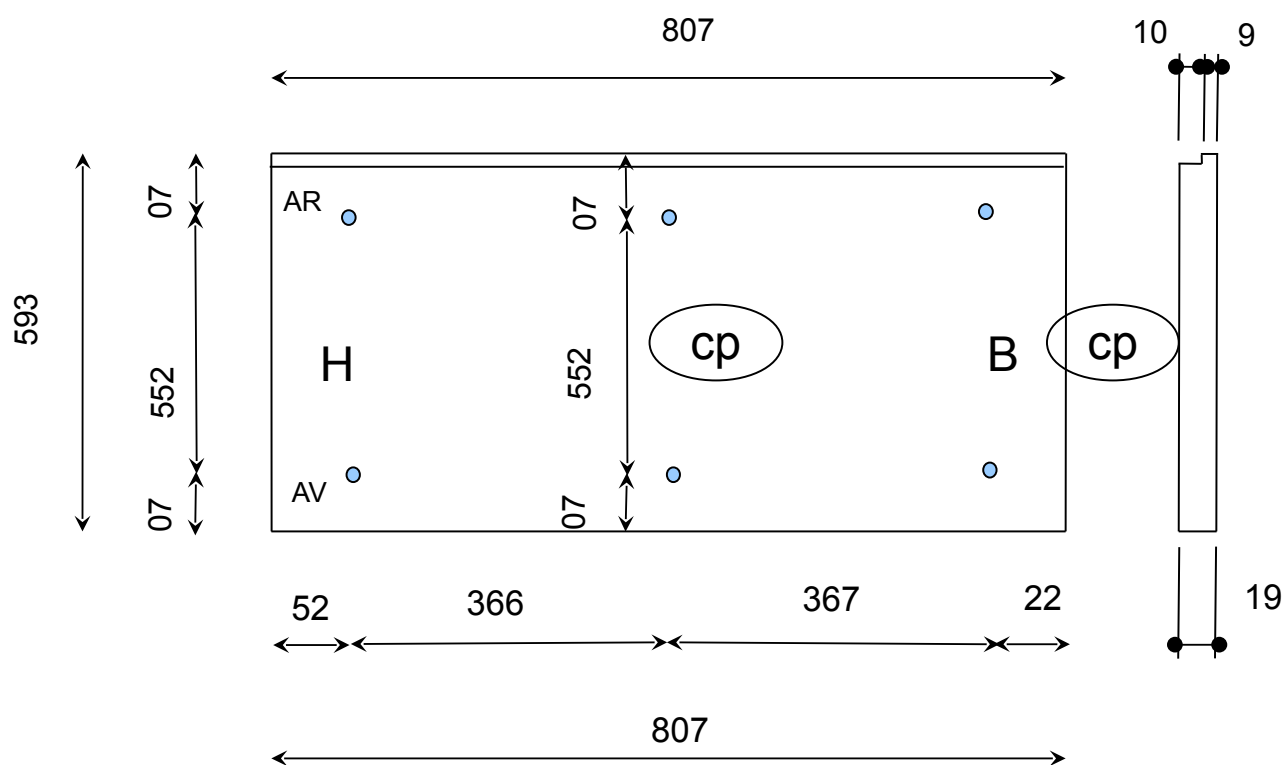

Cotes de percement aux axes

Ø percements tourillons métal : 5 mm

Ø percements taquets : 5 mm

Meuble suspendu MS 2 (2) : Côté Droite

BOIS		ACCESSOIRES		
Référence	Meuble suspendu	Référence	Qu unit	Qu total
N° pièce	MS 2 (2)	Excentrique Kofix Ø 25 BOI 1512		0
Repère	Côté Droite	Caches Kofix Ø 25 CAC1303BL		0
Nbre de Pièces	1	Tourillons Kofix filet bois TOU1161	4	4
Matériau	Méla	Amortisseur Blumotion AM0970		0
Épaisseur	19	Support tablettes SUP936	2	2
Coloris	Blanc	Charnières invisibles CHA75T175		0
Longueur	807	Amortisseurs charnière AM0973E		0
Largeur	395	Loqueteau Push Pull magique LOQ11		0
		Tourillons bois Ø 8	6	6
		Bandes de chant en ml	2,404	2,404

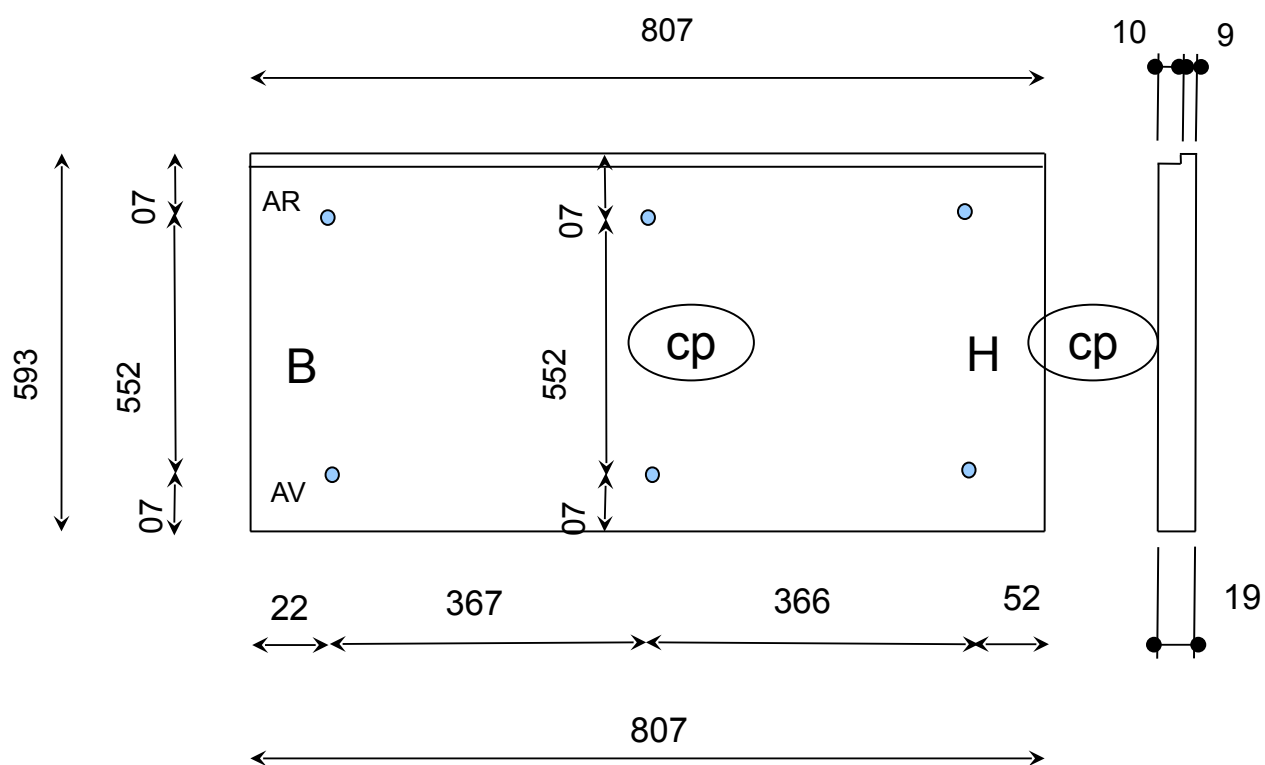

Cotes de percement aux axes

Ø percements tourillons métal : 5 mm

Ø percements taquets : 5 mm

Meuble suspendu MS 3 : Cloison

BOIS		ACCESSOIRES		
Référence	Meuble suspendu	Référence	Qu unit	Qu total
N° pièce	MS 3	Excentrique Kofix Ø 25 BOI 1512	4	4
Repère	Cloison	Caches Kofix Ø 25 CAC1303BL	4	4
Nbre de Pièces	1	Tourillons Kofix filet bois TOU1161	0	0
Matériau	Méla	Amortisseur Blumotion AM0970		0
Épaisseur	19	Support tablettes SUP936	4	4
Coloris	Blanc	Charnières invisibles CHA75T175		0
Longueur	719	Amortisseurs charnière AM0973E		0
Largeur	371	Loqueteau Push Pull magique LOQ11		0
		Tourillons bois Ø 8	0	0
		Bandes de chant en ml	0,719	0,719

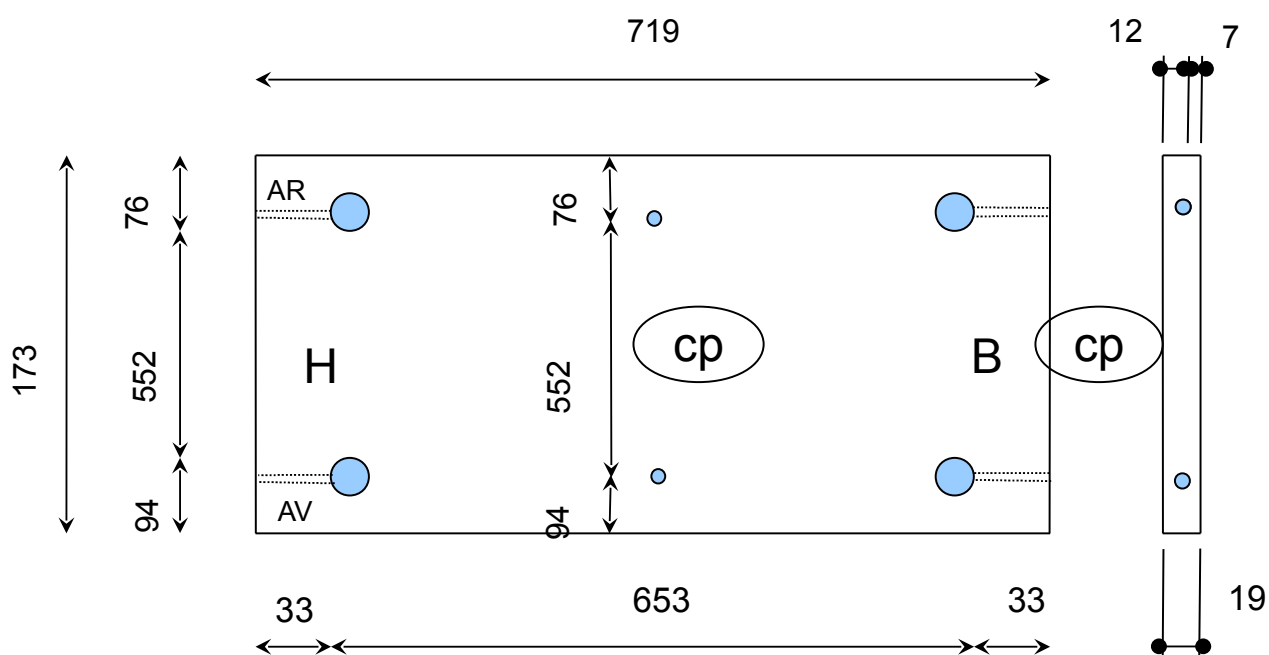

Cotes de perçement aux axes

- Ø percements Excentrique Kofix : 25 mm (prof 12 mm)
- Ø percements en bout tourillons métal : 8 mm (prof 12 mm)
- Ø percements taquets : 5 mm sur chaque face (prof 5 mm)

Meuble suspendu MS 4 (1) : Dessus

BOIS		ACCESSOIRES		
Référence	Meuble suspendu	Référence	Qu unit	Qu total
N° pièce	MS 4 (1)	Excentrique Kofix Ø 25 BOI 1512	4	4
Repère	Dessus	Caches Kofix Ø 25 CAC1303BL	4	4
Nbre de Pièces	1	Tourillons Kofix filet bois TOU1161	2	2
Matériau	Méla	Amortisseur Blumotion AM0970		0
Épaisseur	19	Support tablettes SUP936		0
Coloris	Blanc	Charnières invisibles CHA75T175		0
Longueur	1026	Amortisseurs charnière AM0973E		0
Largeur	395	Loqueteau Push Pull magique LOQ11		0
		Tourillons bois Ø 8		0
		Bandes de chant en ml	1,026	1,026

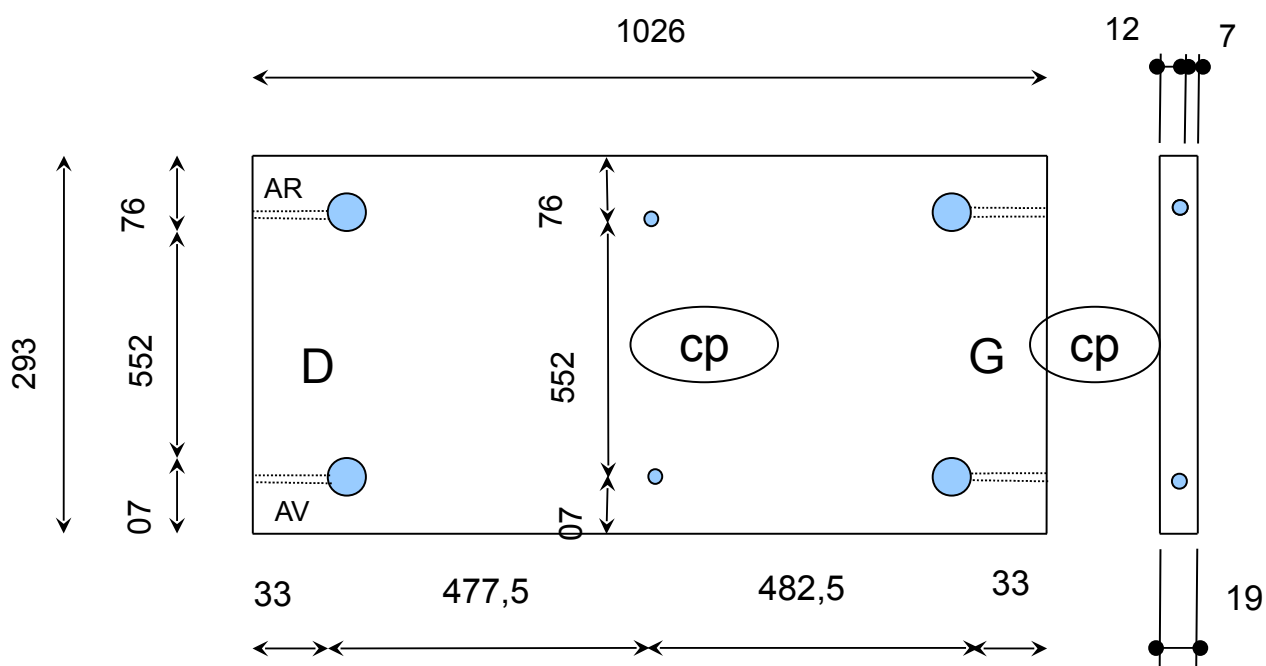

Cotes de perçement aux axes

- Ø percements Excentrique Kofix : 25 mm
- Ø percements en bout tourillons métal : 8 mm
- Ø percements à plat pour tourillon métal : 5 mm

Meuble suspendu MS 5 : Dessous

BOIS		ACCESSOIRES		
Référence	Meuble suspendu	Référence	Qu unit	Qu total
N° pièce	MS 5	Excentrique Kofix Ø 25 BOI 1512	4	4
Repère	Dessous	Caches Kofix Ø 25 CAC1303BL	4	4
Nbre de Pièces	1	Tourillons Kofix filet bois TOU1161	2	2
Matériau	Méla	Amortisseur Blumotion AM0970		0
Épaisseur	19	Support tablettes SUP936		0
Coloris	Blanc	Charnières invisibles CHA75T175		0
Longueur	1026	Amortisseurs charnière AM0973E		0
Largeur	371	Loqueteau Push Pull magique LOQ11		0
		Tourillons bois Ø 8		0
		Bandes de chant en ml	1,026	1,026

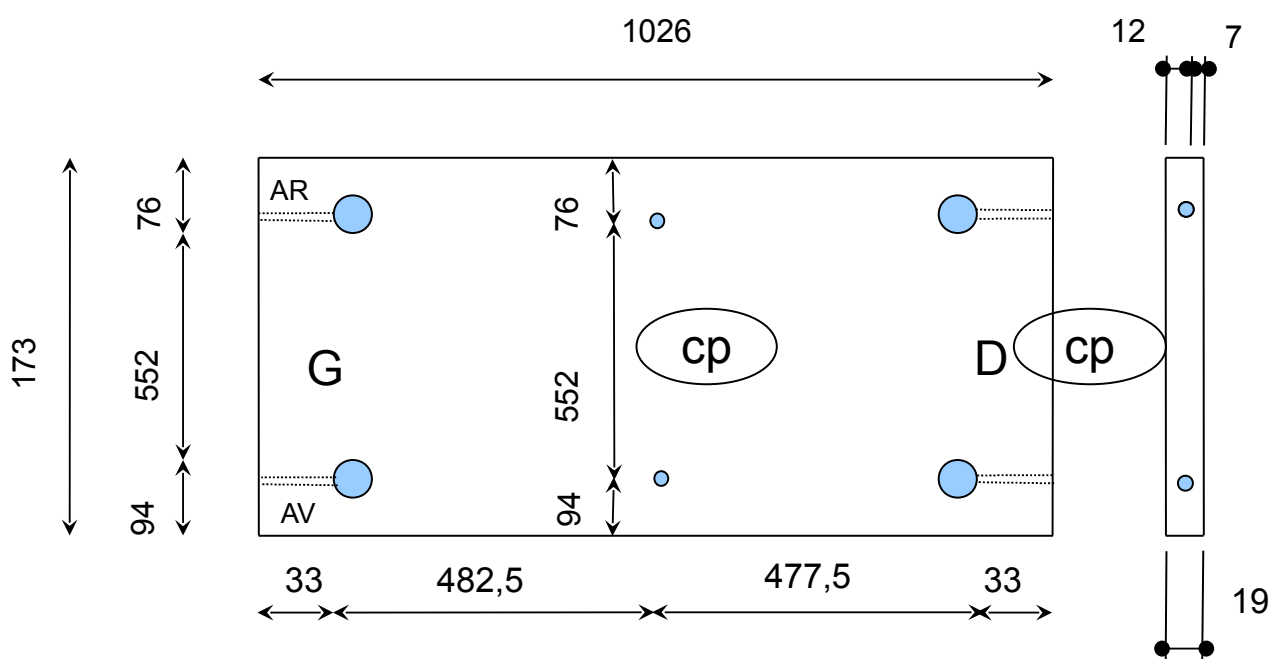

Cotes de percement aux axes

- Ø percements Excentrique Kofix : 25 mm
- Ø percements en bout tourillons métal : 8 mm
- Ø percements à plat pour tourillon métal : 5 mm

Meuble suspendu MS 6 : Tablette intermédiaire

BOIS		ACCESSOIRES		
Référence	Meuble suspendu	Référence	Qu unit	Qu total
N° pièce	MS 6	Excentrique Kofix Ø 25 BOI 1512		0
Repère	Tablette intermédiaire	Caches Kofix Ø 25 CAC1303BL		0
Nbre de Pièces	2	Tourillons Kofix filet bois TOU1161		0
Matériau	Méla	Amortisseur Blumotion AM0970		0
Épaisseur	19	Support tablettes SUP936	4	8
Coloris	Blanc	Charnières invisibles CHA75T175		0
Longueur	503,5	Amortisseurs charnière AM0973E		0
Largeur	371	Loqueteau Push Pull magique LOQ11		0
		Tourillons bois Ø 8		0
		Bandes de chant en ml	0,5035	1,007

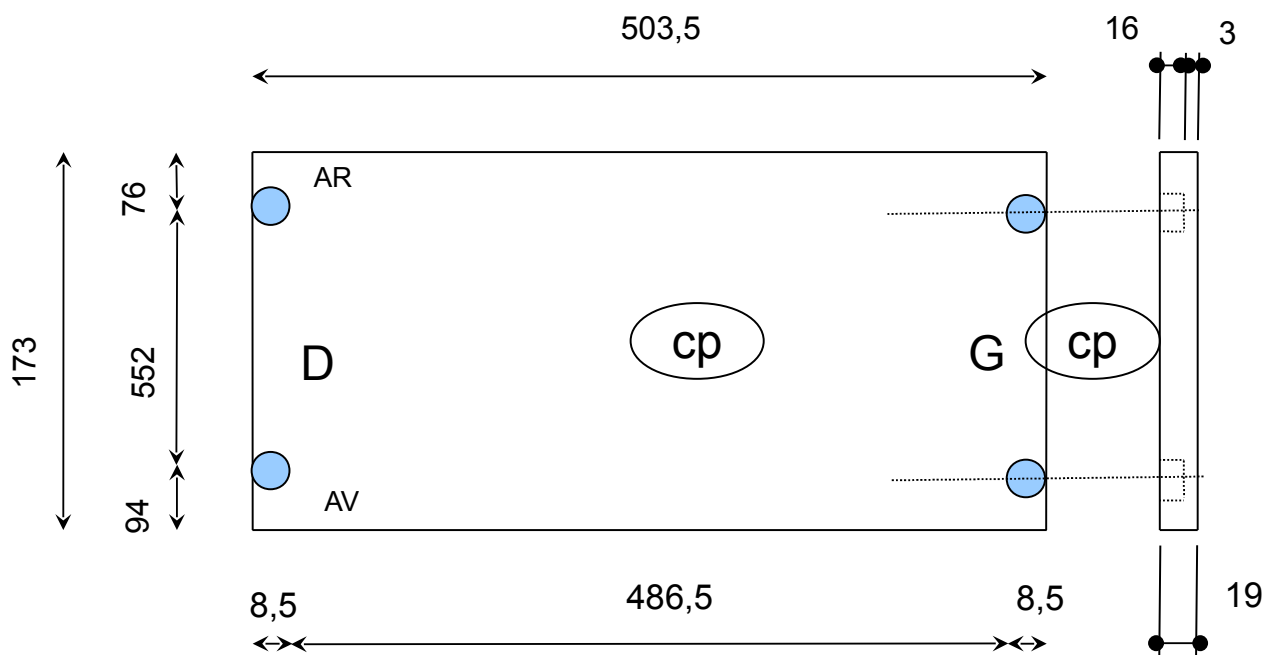

Cotes de perçement aux axes

Ø percements inserts taquets : 18 mm
 profondeur : 16 mm

Meuble suspendu MS 7 : Filer haut

BOIS		ACCESSOIRES		
Référence	Meuble suspendu	Référence	Qu unit	Qu total
N° pièce	MS 7	Excentrique Kofix Ø 25 BOI 1512		0
Repère	Filer haut	Caches Kofix Ø 25 CAC1303BL		0
Nbre de Pièces	1	Tourillons Kofix filet bois TOU1161		0
Matériau	rigide	Amortisseur Blumotion AM0970		0
Épaisseur	19	Support tablettes SUP936		0
Coloris	Blanc	Charnières invisibles CHA75T175		0
Longueur	1046	Amortisseurs charnière AM0973E		0
Largeur	40	Loqueteau Push Pull magique LOQ11		0
		Tourillons bois Ø 8		0
		Bandes de chant en ml		0

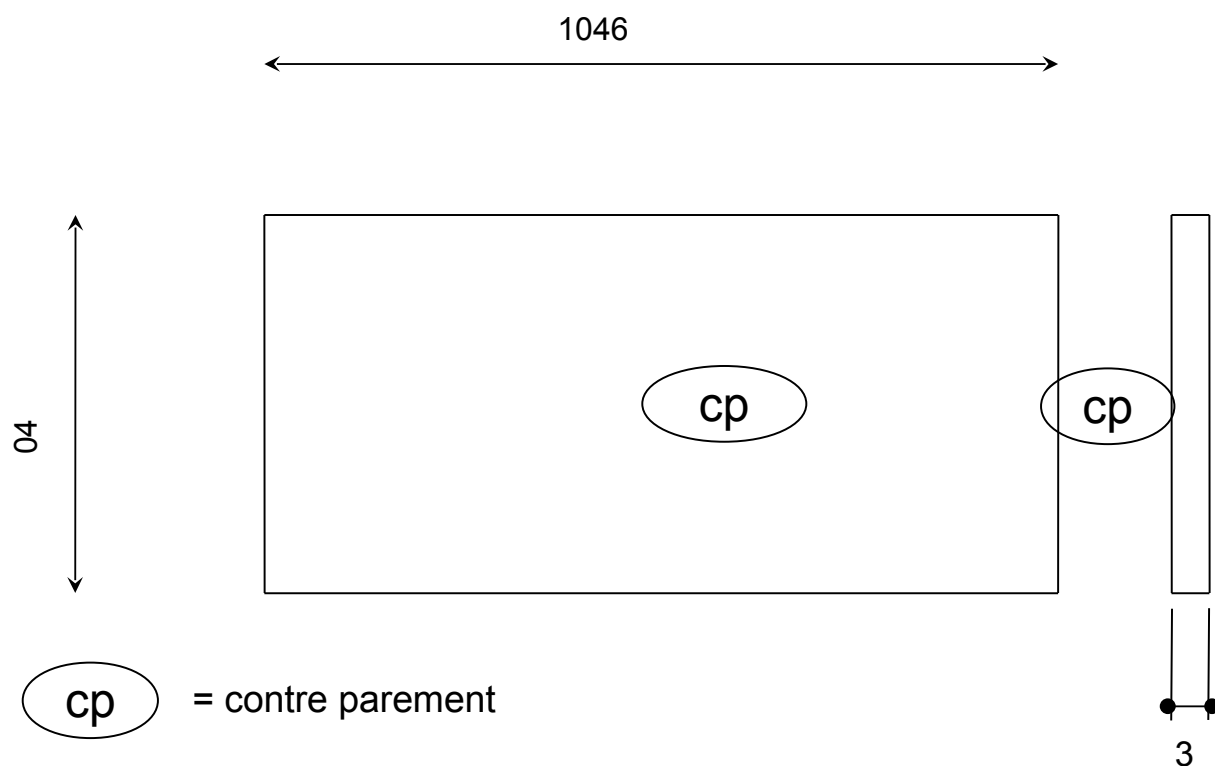

Meuble suspendu MS8 : Portes

BOIS		ACCESSOIRES		
Référence	Meuble suspendu	Référence	Qu unit	Qu total
N° pièce	MS8	Excentrique Kofix Ø 25 BOI 1512		0
Repère	Portes	Caches Kofix Ø 25 CAC1303BL		0
Nbre de Pièces	2	Tourillons Kofix filet bois TOU1161		0
Matériau	Méla	Amortisseur Blumotion AM0970		0
Épaisseur	19	Support tablettes SUP936		0
Coloris	Aronia	Charnières invisibles CHA75T175	2	4
Longueur	746	Amortisseurs charnière AM0973E	2	4
Largeur	510	Loqueteau Push Pull magique LOQ11		0
		Tourillons bois Ø 8		0
		Bandes de chant en ml	2,52	5,04

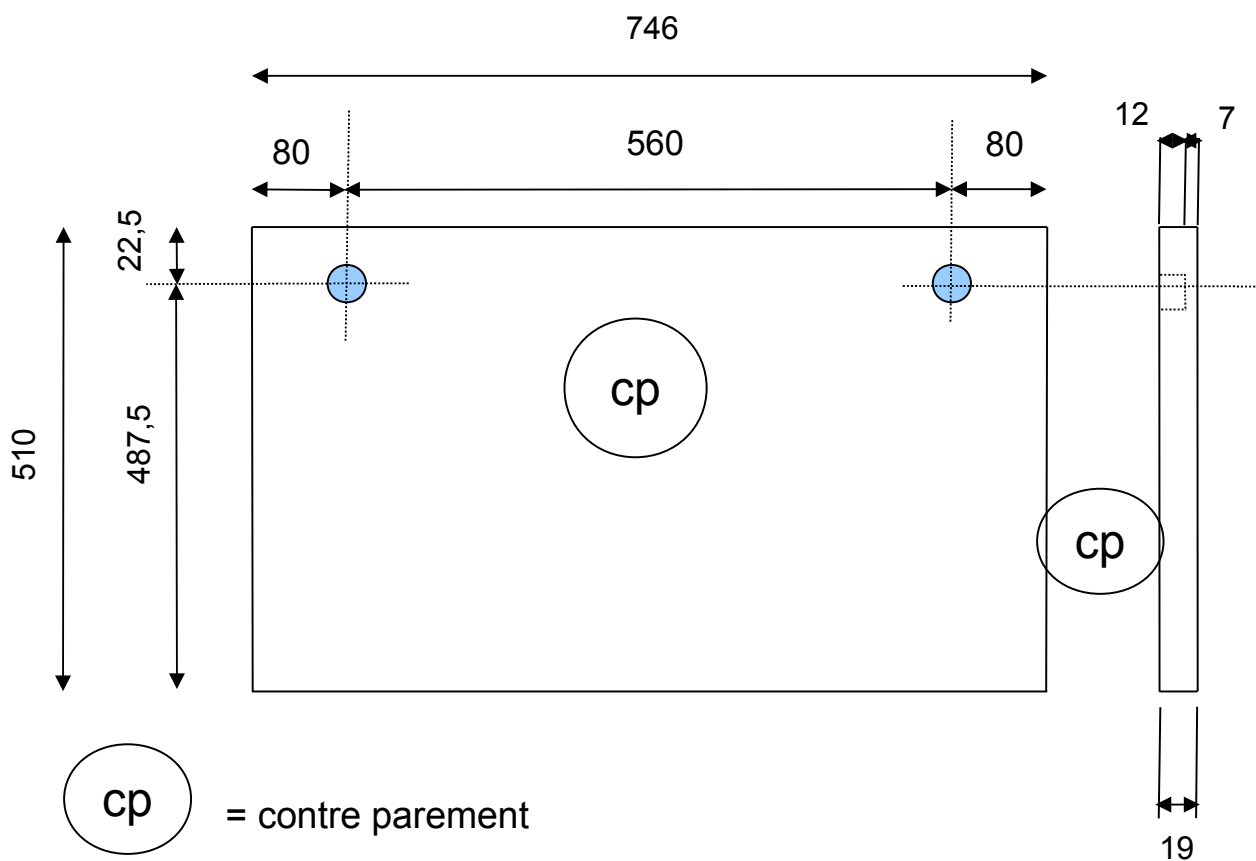

cp = contre parent

Ø percements inserts taquets : 35 mm
profondeur : 12 mm